

Towbar

6035

Mercedes Benz

- CLA-Klasse Coupe (C117) 2013->
- (Incl. AMG Styling Package)

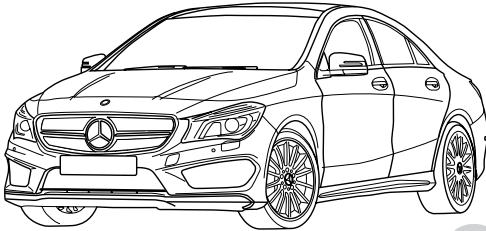

- NL Montagehandleiding
- GB Fitting instructions
- D Montageanleitung
- F Instructions de montage
- S Monteringsanvisningar
- DK Montagevejledning
- E Instrucciones de montaje
- I Istruzioni per il montaggio
- PL Instrukcja montażu
- SF Asennusohjeet
- CZ Pokyny k montáži
- H Szerelési útmutató
- RUS Руководство для монтажа

BRiNK[®]

Your perfect fit
brink.eu

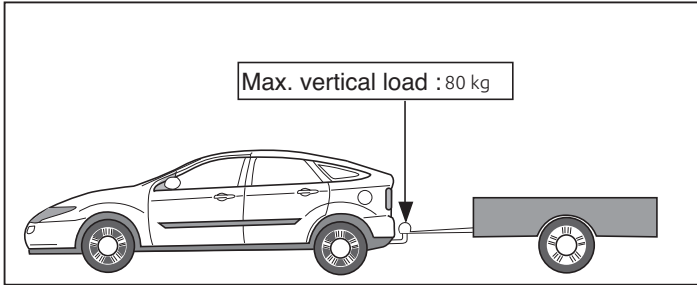
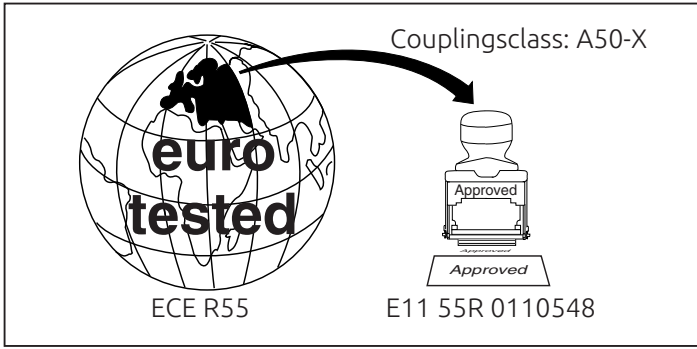

D-Value: 9,2 kN

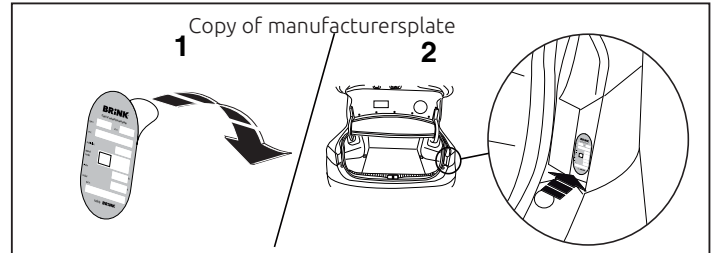
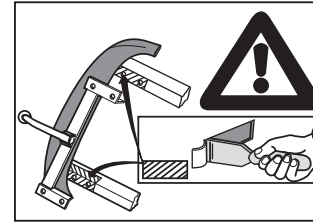
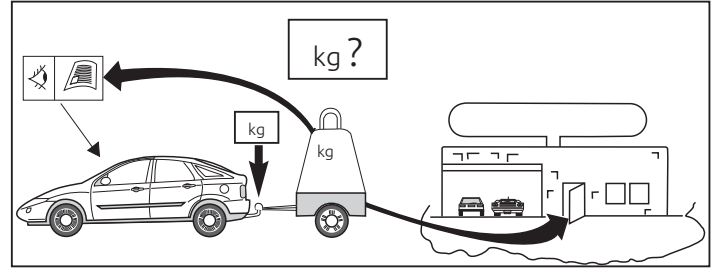
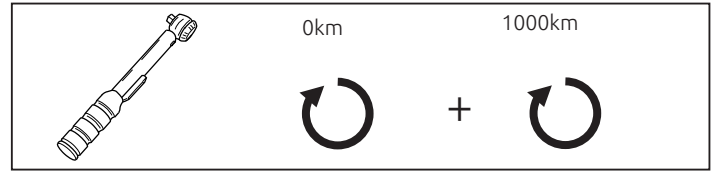
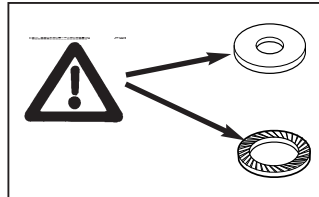
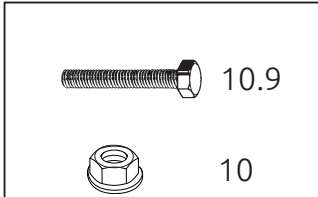

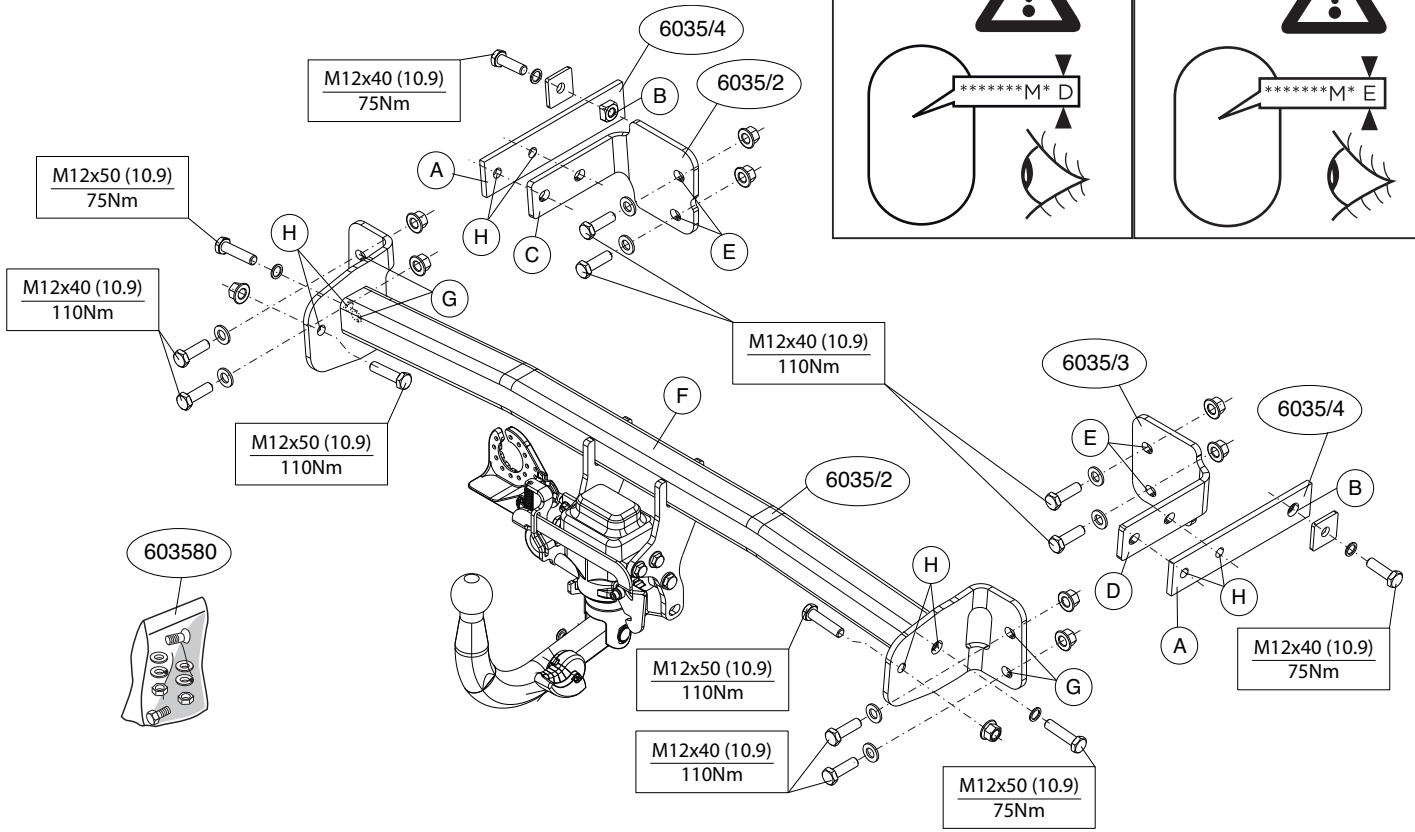

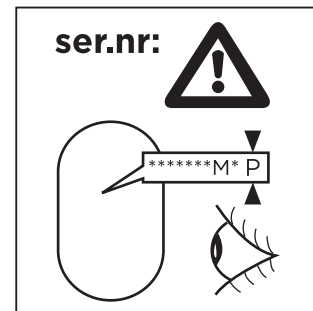
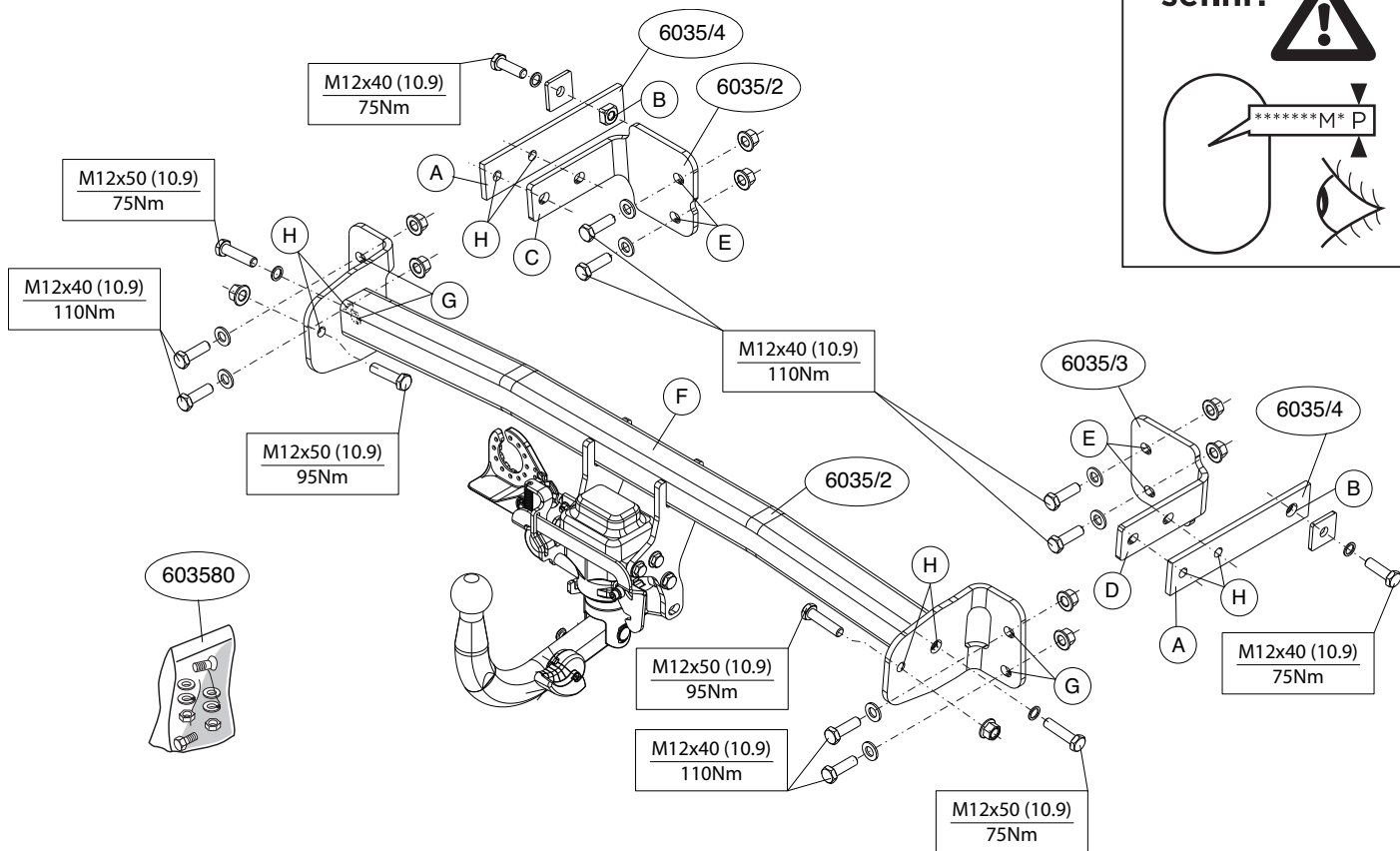

Voordat u met de montage begint dient u op het typeplaatje te kijken welke schets, in de handleiding, van toepassing is.

1. Demonteer de achterlicht units. Demonteer de bumper. (zie fig. 1)
2. Demonteer aan de onderzijde in het midden de kunststof afdekkplaat (zie fig. 2)
3. Demonteer de stalen stootbalk van het voertuig, de stootbalk wordt niet meer gebruikt. (zie fig. 1)
4. Plaats de strip A en bevestig deze op de punten B, monteer het geheel los-vast.
5. Plaats steunen C en D op de achterwand van het voertuig en bevestig deze op punt E.
6. Monteer het balkgedeelte F op de punten G en H handvast.
7. Draai alle bouten en moeren overeenkomstig schets vast.
8. **BIJ AUTO'S MET PDC:** de kabels vastbinden met tie-wraps (plastic klembanden).(zie fig. 3)
9. Zaag overeenkomstig figuur 4 een deel uit de afdekkplaat.
10. Knip overeenkomstig figuur 5 de aangegeven deel uit.
11. **Kit de aangegeven delen af. (zie fig. 6)**
12. Monteer het verwijderde.
13. Verwijder op de aangegeven punten de rubberen doppen (zie fig. 7).

Raadpleeg voor demontage en montage van voertuig onderdelen het werkplaats handboek.

Raadpleeg voor montage en bevestigingsmiddelen de schets.

Raadpleeg voor de bediening van het wegklapbaar kogelsysteem de bijgevoegde gebruikershandleiding.

BELANGRIJK:

- * Voor eventueel noodzakelijke aanpassing(en) "van het voertuig" dient men de dealer te raadplegen.
- * Indien op de bevestigingspunten een bitumen of anti-dreunlaag aanwezig is, dient deze verwijderd te worden.
- * Voor de max. toegestane massa, welke uw auto mag trekken, dient u uw

dealer te raadplegen.

*** Bij het boren dient men er zorg voor te dragen, dat electriciteits-, rem- en brandstofleidingen niet worden geraakt.**

- * Verwijder "indien aanwezig" de plastic dopjes uit de puntlasmoeren.
- * Deze handleiding dient na montage bij de voertuigpapieren gevoegd te worden.
- * Brink is niet aansprakelijk voor de schade die het direct of indirect gevolg is van onjuiste montage, daaronder begrepen gebruik van niet-geschikte gereedschappen en het gebruik van andere dan de voorgeschreven montagewijze en middelen, dan wel onjuiste interpretatie van dit onderhavig montagevoorschrift.

FITTING INSTRUCTIONS:

Before you start the fitting you must check the type plate to determine which sketch, in the ting instruction, is applicable.

1. Remove the rear-light units. Remove the bumper (see fig. 1).
2. Remove the plastic cover plate in the centre on the underside. (see fig. 2).
3. Remove the steel buffer beam from the vehicle. The buffer beam will no longer be needed (see fig. 1).
4. Position the strip A and attach them at points B, then fit the whole thing without fully tightening.
5. Place steel C and D on the rear wall of the vehicle and secure it to point E.
6. Fit the member section F finger-tight at points G and H.
7. Tighten all nuts and bolts to the torque indicated in the drawing.
8. **FOR VEHICLES WITH PDC:** attach the cables with tie-wraps.figure 3.
9. Saw a portion out of the cover plate as shown in figure 4.
10. Cut out the portions as indicated in fig. 5.
11. **Seal the portions indicated (see fig. 6).**
12. Fit the section removed.
13. Remove the rubber caps at the points indicated (see fig. 7).

For dismantling and fitting the vehicle parts, see the site handbook.

For fitting instructions and attachment method, see drawing.

For details on operating the foldaway ball system consult the enclosed user instructions.

NOTE:

* **Should this installation process entail the cutting of the bumper – conformation MUST be obtained by the installation engineer of the customer's acceptance prior to completion. Brink Towing Systems do not accept responsibility for any matters arising as a result of this miscommunication.**

* **All measurements are in mm!**

* The dealer should be consulted for possible necessary adjustment(s) "of the vehicle".

* Remove the insulating material from the contact area of the fitting points.

* Consult your dealer for the maximum tolerated pull weight and ball hitch pressure of your vehicle.

* **Do not drill through electrical-, brake- or fuellines.**

* Remove (if present) the plastic caps from the spot welding nuts.

* This fitting instruction has to be enclosed in the vehicle documents after fitting the towbar.

* Brink is not liable for damage caused directly or indirectly by incorrect assembly, including the use of unsuitable tools, the use of other assembly methods and means than the ones outlined, and the incorrect interpretation of these assembly instructions.

D MONTAGEANLEITUNG:

Vor Beginn des Einbaus ist anhand der Typplakette der Anhängerkupplung festzustellen welches Bild in der Einbauanleitung maßgebend ist.

1. Die Rücklichter abmontieren. Die Stoßstange abmontieren (siehe Abb. 1).
2. An der Unterseite in der Mitte die Abdeckplatte aus Kunststoff demonstrieren. (siehe Abb. 2).

3. Die Stoßstange einschließlich des stählernen Stoßbalkens vom Fahrzeug abmontieren. Der Stoßbalken wird nicht mehr benötigt (siehe Abb. 1).
4. Die Strip A anlegen und bei den Punkten B befestigen. Alles halbfest montieren.
5. Den Halterungen C und D auf der Rückseite des Fahrzeugs anbringen und bei Punkt E befestigen.
6. Den Balkenteil F an den Punkten G und H handfest montieren.
7. Alle Schrauben und Muttern gemäß den Angaben in der Abbildung festdrehen.
8. **BEI AUTOS MIT PDC:** Die Kabel mit Kunststoffklemmband festbinden. (siehe Abb. 3).
9. Gemäß Abb. 4 einen Teil aus der Abdeckplatte heraus sägen.
10. Gemäß Abb. 5 die angegebenen Teile heraus schneiden.
11. **Die angegebenen Teile kitten (siehe Abb. 6).**
12. Das Entfernte montieren.
13. Bei den angegebenen Punkten die Gummikappen entfernen (siehe Abb. 7).

Für die Demontage und Montage von Fahrzeugteilen das Werkstatt-Handbuch zu Rate ziehen.

Für die Montage und die Befestigungsmittel die Skizze zu Rate ziehen.

Für die Bedienung des abklappbaren Kugelsystems die beiliegende Gebrauchsanweisung zu Rate ziehen.

HINWEISE:

- * Für (eine) eventuell erforderliche Anpassung(en) "des Fahrzeugs" ist der Händler zu Rate zu ziehen.
- * Im Bereich der Anlageflächen muß Unterbodenschutz, Hohlraumkonservierung (Wachs) und Antidröhnmaterial entfernt werden.
- * **Vor dem Bohren prüfen, daß keine, dort eventuell vorhandene Leitungen beschädigt werden können.**
- * Alle Bohrspäne entfernen und gebohrte Löcher gegen Korrosion schützen.
- * Entfernen Sie "falls vorhanden", die Plastikkappen von den Punktschweißmuttern.

- * Für das höchstzulässige Zuggewicht und der erlaubte Kugeldruck Ihres Fahrzeugs ist Ihr Händler zu befragen.
- * Die Quetschmuttern müssen nach einem späteren lösen der Muttern gegen neue ausgetauscht werden, da ansonsten die Sicherungswirkung nicht mehr garantiert ist!
- * Brink haftet nicht für Schäden, die als direkte oder indirekte Folge einer nicht ordnungsgemäßen Montage auftreten, darunter fallen auch die Benutzung von ungeeigneten Werkzeugen, andere als die vorgeschriebenen Montageverfahren und Montagemittel sowie eine fehlerhafte Interpretation der betreffenden Montageanweisung.

F INSTRUCTIONS DE MONTAGE:

Avant de commencer le montage veuillez vérifier la plaque signalétique de l'attelage afin de déterminer la figure correspondante dans la notice de montage.

1. Démontez les feux arrière. Démontez le pare-chocs (voir la fig.1).
2. Démontez la plaque de recouvrement en plastique au milieu de la partie inférieure. (voir la fig.2)
3. Déposer le pare-chocs du véhicule y compris la traverse en acier ; la traverse ne sera plus utilisée (voir la fig.1).
4. Positionner les plaquette A et les fixer à l'emplacement des points B, monter l'ensemble sans serrer.
5. Positionner la supprts C et D sur la paroi arrière du véhicule et la fixer à l'emplacement du point E.
6. Monter la partie barre F sur les points G et H en serrant à la main.
7. Serrer tous les boulons et écrous conformément au schéma.
8. **SUR LES VÉHICULES ÉQUIPÉS DE PDC** : lier les câbles ensemble avec des attaches en plastique). (voir la fig.3).
9. Scier une partie de la plaque de protection conformément à la figure 4.
10. Coup les parties indiquées conformément à la figure 5.
11. **Boucher les parties indiquées (voir la fig.6).**
12. Monter ce qui a été retiré.
13. Enlever les bouchons en caoutchouc à l'emplacement des points indiqués (voir la fig.7).

Pour le montage et le démontage des pièces du véhicule, consulter la notice du fabricant.

Consulter le croquis pour voir le montage et les moyens de fixation.

PPour la commande de la rotule rabattable, consulter le mode d'emploi joint.

REMARQUE:

- * Pour une/des adaptations indispensables sur le véhicule, veuillez consulter le concessionnaire.
- * Enlever la couche de bitume ou d'anti-tremblement qui recouvre éventuellement les points de fixation.
- * Pour connaître le poids de traction maximum et le poids en flèche sur la rotule autorisée du véhicule, veuillez consulter votre concessionnaire.
- * **Veiller en perçant à ne pas endommager les conduites de électrique, de frein et de carburant.**
- * Retirer "si présents" les embouts en plastique des écrous de soudure par point.
- * Cette notice de montage doit être conervée à bord du véhicule après montage de l'attelage.
- * Brink décline toute responsabilité pour les dommages qui pourraient directement ou indirectement résulter d'un montage incorrect, y compris l'utilisation d'outils inappropriés et l'utilisation d'un mode d'emploi et de moyens autres que ceux prescrits, ou bien résulter d'une interprétation inexacte des présentes instructions de montage.

S MONTAGEVEJLEDNING:

Före du startar monteringen måste du kontrollera typskylten för att kunna bedöma vilken skiss i monteringsanvisningen som skall användas.

1. Demontera bakljusmodulerna. Demontera stötfångaren (se fig. 1).
2. Ta bort plasttäckplattan mitt på undersidan. (se fig. 2).
3. Demontera stötfångaren inklusive stötranden av stål från fordonet, stötranden förfaller (se fig. 1).
4. Placera profil A och fäst dem vid punkterna B, fäst sedan det hela utan

- att dra åt ordentligt.
- Placera stöden C och D på baksidan av fordonet och fäst den på punkt E.
 - Fäst balkdelen F vid punkterna G och H, men dra bara åt med händerna.
 - Momentdrag alla skruvar och muttrar enligt figuren.
 - FÖR FORDON MED PDC:** fäst kablarna med buntband.(se fig. 3).
 - Såga ut en del av täckplåten enligt figur 4.
 - Klippa ut delarna enligt fig. 5.
 - Tillslut delarna enligt figuren (se fig. 6).**
 - Montera det som avlägsnats.
 - Avlägsna gummikåporna vid de markerade punkterna (se fig. 7).

Se verkstadshandboken för demontering och montering av fordonets delar.

Se skissen för montering och monteringsmaterial.

Se den medföljande bruksanvisningen för information om användning av det vikbara dragkrokssystemet.

OBS:

- * Kontakta återförsäljaren om fordonet eventuellt bör modifieras.
- * Om det finns ett bitumen- eller stötdämpande lager vid kontaktytor skall detta avlägsnas.
- * Kontakta din återförsäljare för ditt fordons max. dragvikt och tillåtna kultryck.
- * **Vid borming skall man se till att elektrisk-, broms- och bränsleledningarna inte skadas.**
- * Avlägsna de små plastlocken - om dessa finns - från punktsvetsmuttrarna.
- * Efter att draget är monterat, placera monteringsanvisningen tillsammans med bilens övriga dokument.
- * Brink är inte ansvariga för skada som orsakats direkt eller indirekt av felaktig montering, inklusive användning av olämpliga verktyg, andra monteringsmetoder och processer än de som beskrivs, samt felaktig tolkning av dessa monteringsinstruktioner.

DK

MONTAGEVEJLEDNING:

For at vælge rigtigt spændingsmoment, er det vigtigt at aflæse serienummeret på typepladen, for at kunne vælge hvilket af de medsendte diagrammer der skal anvendes.

1. Demonter baglysenhederne. Demonter kofangeren (jævnfør fig. 1).
2. Demonter kunststof dækkepladen midt på undersiden. (jævnfør fig. 2)
3. Demonter kofangeren, inklusive køretøjets stålstødbjælke. Denne bliver overflødig (jævnfør fig. 1).
4. Anbring profil A og monter disse ved punkterne B; monter det hele manuelt.
5. Anbring støtterne C og D på bagsiden af køretøjet og monter denne på punkt E.
6. Monter bjælkedelen F håndfast på punkterne G og H.
7. Spænd alle bolte og møtrikker ifølge tegning.
8. **GÆLDER FOR BILER MED PDC:** bind ledningerne fast med tie-wraps (klembånd af plast). (jævnfør fig. 3).
9. Sav et stykke ud af dækpladen ifølge figur 4.
10. Klippe ifølge figur 5 de markerede dele ud.
11. **Smør kit på de markerede dele (jævnfør fig. 6).**
12. Monter de fjernede dele.
13. Fjern gummikapslerne ved de markerede punkter (jævnfør fig. 7).

Rådfør for demontering og montage af dele til køretøjet arbejdspladshåndbogen.

Rådfør for montage og montagemidler skitsen.

Se betjeningen af det vækklappelege kuglesystem i den vedlagte brugervejledning.

BEMÆRK:

- * Kontakt forhandleren i forbindelse med eventuelle påkrævede ændring(er) på køretøjet.
- * Undervognsbehandlingen skal fjernes de steder hvor trækket ligger an mod bilen.

* Kontakt Deres forhandler for oplysninger om den maksimale trækraft og det tilladte kugletryk.

* **Vær forsigtig ikke at bore i ledninger-,bremse eller benzinslange**

* Fjern plasticpropperne "om de findes" fra de punktsvejsede mçtrikker.

* Brink er ikke ansvarlig for skade der direkte eller indirekte er forårsaget af forkert montage, herunder også iberegnet brug af forkert værktøj og anvendelse af anden montagemetode og andre montagemidler end de foreskrevne samt fejltolkning af den medfølgende montagevejledning.

* DENNE MONTERINGSVEJLEDNING SKAL MEDBRINGES VED SYN.

E

ISTRUCCIONES DE MONTAJE:

Antes de comenzar el montaje por favor, verifique la placa descriptiva del enganche con el fin de determinar la figura correspondiente en la reseña de montaje.

1. Desmontar las unidades de las luces traseras. Desmontar el parachoques (véase la fig. 1).
2. Quite el cubrejuntas de plástico del medio en la parte inferior.(véase la fig. 2).
3. Desmontar el parachoques inclusive el tope de acero del vehículo, el tope no se vuelve a utilizar (véase la fig. 1).
4. Colocar los plaqueta A y fijarlos a la altura de los puntos B, montar el conjunto sin apretar mucho.
5. Colocar la soportes C y D sobre la pared posterior del vehículo y fijarla en el punto E.
6. Coloque la sección F viga apretada a mano en los puntos G y H.
7. Apretar todos los tornillos y tuercas de acuerdo con los puntos del gráfico.
8. **PARA AUTOS CON PDC (SISTEMA DE AYUDA EN ESTACIONAMIENTO):** los cables están unidos con tie-wraps (amarraduras). (véase la fig. 3).
9. Serrar una parte de la cubierta de acuerdo con la figura 4.
10. Esplique las partes indicadas en la fig 5.
11. **Sellar con pegamento las partes indicadas (véase la fig. 6).**
12. Montar lo retirado.
13. Retirar a la altura de los puntos indicados los tapones de goma (véase la fig. 7).

Consultar para el desmontaje y montaje de piezas del vehículo el manual de instalación de taller.

Consultar el croquis para el montaje y medios de fijación.

Para detalles sobre el funcionamiento del sistema de bola plegable consulte las instrucciones de usuario incluidas.

N.B.

- * Para (una) eventual(es) adaptación(es) 'del vehículo' consúltese al concesionario.
- * Si en los puntos de fijación hay una capa de betún o anti-choque hay que quitarla.
- * Consulte a su concesionario para el peso máximo de tracción y la presión de la bola admitida de su vehículo.
- * **No agujerear cable de eléctrico, tubos de freno o gasolina"**
- * Retirar, si presentes, los capuchones de plástico de las tuercas de soldadura por punto.
- * Guarde estas instrucciones junto a la documentación del vehículo después del montaje del enganche.
- * Brink no se responsabiliza por daños causados, directa o indirectamente, por un montaje incorrecto, incluyendo el uso de herramientas inadecuadas, por el uso de métodos de montaje y medios distintos a los indicados y por la interpretación incorrecta de estas instrucciones de montaje.

I

ISTRUZIONI PER IL MONTAGGIO:

Prima di iniziare il montaggio verificare la terghetta per determinare quale disegno, presente nelle istrioni, è applicabile.

1. Smontare i gruppi dei fanali posteriori. Smontare il paraurti. (vedi fig. 1).
2. Smontare la piastra di copertura sotto al centro. (vedi fig. 2).
3. Smontare il paraurti e la barra d'acciaio dal veicolo; la barra in acciaio non dovrà più essere montata (vedi fig. 1).
4. Posizionare i barretta A e fissarli manualmente in corrispondenza dei punti B.
5. Posizionate la sostegni C ed D contro la parete posteriore del veicolo e

- fissatela in corrispondenza del punto E.
6. Fissare manualmente la traversa F in corrispondenza dei punti G ed H.
 7. Serrare tutti i dadi e bulloni alle coppie di serraggio indicate nel disegno.
 8. **NELLE AUTO CON PDC:** legare tra loro i cavi con fascette di plastica. (vedi fig. 3).
 9. Segare via una parte del pannello di copertura, come indicato in figura 4.
 10. Taglio via le parti indicate in figura 5.
 11. **Sigillare applicando un collante sulle superfici indicate (vedi fig. 6).**
 12. Montare quanto rimosso.
 13. Rimuovere i tappi in gomma dai punti indicati (vedi fig. 7).

Per lo smontaggio ed il montaggio dei componenti del veicolo consultare il manuale tecnico dell'officina.

Consultare il disegno per il montaggio ed i dispositivi di fissaggio.

Per l'uso del sistema a sfera pieghevole si rimanda al manuale d'uso allegato.

N.B.

- * Per eventuali necessari adattamenti "del veicolo" si consiglia di consultare il fornitore.
- * Rimuovere lo strato di materiale isolante dai punti d'attacco.
- * Per il peso complessivo trainabile della Vostra vettura, consultate il Vostro rivenditore autorizzato.
- * **Praticando i fori, prestare attenzione a non danneggiare i cavi elettrici, i cavi del freno e i condotti del carburante.**
- * Rimuovere, se presenti, i coperchietti in plastica dai dadi di saldatura per punto.
- * Questa istruzione di montaggio deve essere allegata ai documenti del veicolo dopo l'installazione del gancio.
- * Brink non può essere ritenuta responsabile per eventuali danni direttamente o indirettamente dovuti ad un errato montaggio, intendendo con ciò anche l'uso di attrezzi non idonei e l'uso di metodi e mezzi di montaggio diversi da quelli prescritti, nonché all'errata interpretazione delle seguenti istruzioni di montaggio.

PL

INSTRUKCJA MONTAŻU:

Przed rozpoczęciem montażu należy sprawdzić tabliczkę znamionową, żeby ustalić, który z szablonów znajdujących się w instrukcji montażowej należy wykorzystać.

1. Zdemontować zespół tylnych świateł. Zdemontować zderzak (patrz rys. 1).
2. Zdemontować od spodu w części środkowej płytę osłonową z tworzywa sztucznego. (patrz rys. 2).
3. Zdemontować z pojazdu zderzak wraz ze stalową belką zderzakową, belka zderzakowa nie będzie ponownie używana (patrz rys. 1).
4. Umieścić pasek A i umocować je w punktach B, lekko przymocować całość.
5. Umieścić wsporniki C i D na tylnej ścianie pojazdu i zamocować go w punkcie E.
6. Wprowadzić element F ręcznie do oporu w punktach G i H.
7. Dokręcić wszystkie śruby i nakrętki zgodnie z rysunkiem.
8. **Dla pojazdów z PDC:** kable przymocować taśmą kablową. (patrz rys. 3).
9. Wypłiwać zgodnie z rysunkiem 4 część z płyty pokrywowej.
10. Pułapka zgodnie z rysunkiem 5 wskazane odcinki.
11. **Wypłiwać część z płyty żaroodpornej (patrz rys. 6).**
12. Zamontować to co zostało usunięte.
13. W oznaczonych miejscach usunąć gumowe nakładki (patrz rys. 7).

Co do montażu i montowania części pojazdu zapoznać się z podręcznikiem warsztatowym.

Co do montażu i środków montażowych zapoznać się ze schematem.

Zapoznać się z załączoną instrukcją dla użytkownika co do obsługi systemu składanej kuli.

Wskazówki:

- Po przejechaniu 1000 km dokręcić wszystkie elementy skręcane.
- Podczas ewentualnych odwiertów upewnić się czy w pobliżu nie znajdują się przewody instalacji elektrycznej, przewody hydrauliczne

lub przewody paliwowe.

- Wszystkie ubytki powłoki lakierniczej zabezpieczyć przed korozją.
- Należy wyjąć ewentualne plastikowe zaślepki w punktach przyspawanych nakrętek.
- Stosować nakrętki oraz śruby gatunkowe dostarczone w komplecie.
- Utrzymywać kulę w czystości, oraz pamiętać o regularnym jej smarowaniu.
- Hak holowniczy zarejestrować w stacji diagnostycznej.

Zastosowanie się do powyższych wskazań gwarantuje Państwu bezpieczeństwo, niezawodność i sprawność naszego wyrobu przez cały okres jego użytkowania.

* Firma Brink nie ponosi odpowiedzialności za straty poniesione pośrednio lub bezpośrednio na skutek niewłaściwego montażu, w tym użycia niewłaściwych narzędzi i sposobów montażu niezgodnych z instrukcją, oraz niezastosowanie się do treści instrukcji.

SF

ASENNUSOHJEET:

Ennen asennusta, selvitä tyypikilvestä, mikä asennusohjeen piirros koskee kyseistä autoa.

1. Irrota takavaloyksiköt. Irrota puskuri (ks. kuva 1).
2. Irrota alapuolen keskikohdasta/keskikohtaan muovipeitelevy. (ks. kuva 2).
3. Irrota ajoneuvosta puskuri sekä teräksinen iskunvaimenninpalkki, iskunvaimenninpalkkia ei enää käytetä (ks. kuva 1).
4. Aseta kaistale A ja kiinnitä ne kohtiin B, kiinnitä ne kaikki löyhästi.
5. Aseta kannattimet C ja D ajoneuvon takaseinälle ja kiinnitä se kohtaan E.
6. Kiinnitä palkkiosa F löyhästi kohtiin G ja H.
7. Kiristä kaikki pultit ja mutterit piirroksen mukaisesti.
8. **PDC:llä VARUSTETUT AUTOT:** sido kaapelit tie-wrap -hihnoilla (muovisilla puristinhihnoilla). (ks. kuva 3).
9. Saha irti osa peitelevystä kuvan 4 osoittamalla tavalla.
10. Leikkaa merkityt osat irti kuvan 5 osoittamalla tavalla.
11. **Tiivistä merkityt osat (ks. kuva 6).**

12. Kiinnitä irrotetut osat.

13. Poista kumisuojuukset merkityistä kohdista (ks. kuva 7).

Ajoneuvon osien purkamis- ja asennusohjeet, ks. työpaikalla käytetty käsikirja.

Asennus- ja kiinnitysohjeet, ks. piirros.

Käännettävän kuulajärjestelmän käyttö, ks. oheinen käyttöopas.

TÄRKEÄÄ:

- * "Ajoneuvoa" koskevasta mahdollisesta tarpeellisesta sovellutuksesta/sovellutuksista on kysyttävä neuvoa jälleenmyyjältä.
- * Mikäli kiinnityskohdissa on bitumi- tai tärinäestokerros, se on poistettava.
- * Auton vetämää sallittua enimmäiskuormitusta on tiedusteltava jälleenmyyjältä.
- * **Porattaessa on huolehdittava siitä, että ei jouduta kosketuksiin sähkö-, jarru- tai polttoainetohtojen kanssa.**
- * Poista, "mikäli olemassa", pistehitsausmuttereiden muovisuojuukset.
- * Nämä asennusohjeet on asennuksen jälkeen säilytettävä yhdessä ajoneuvoa koskevien papereiden kanssa.
- * Brink ei ole vastuussa vioittumisesta, joka on suoraan tai epäsuoraan aiheutunut väärästä asennuksesta samoin kuin sopimattomien työkalujen käytöstä, muiden kuin ohjeissa mainittujen asennusmenetelmien tai välineiden käytöstä sekä kyseisten asennusohjeiden väärinkäytännästä.

CZ

POKYNÝ K MONTÁŽI:

Před instalací je nutno zkontrolovat typový štítek, abyste zjistili, který nářez v pokynech pro instalaci máte použít.

1. Odstraňte jednotky zadních světel. Odstraňte nárazník (viz obr.1).
2. Odstraňte plastovou krycí destičku uprostřed a zespod. (viz obr.2).
3. Odstraňte nárazník o ocelovou nosník nárazníku z vozidla. Nosník nárazníku již nebudete potřebovat (viz obr.1).
4. Umístěte pásek vzpěry A a připevňte je v bodech B, pak připevňte celou tuto část aniž byste ji plně utáhli.
5. Umístěte vzpěry C a D na zadní stěnu vozidla a připevňte je k bodu E.
6. Namontujte nosník F a dotáhněte rukou v bodech G a H.

7. Utáhněte všechny matice a šrouby kroutivou silou uvedenou ve výkrese.
8. **PRO VOZIDLA S PDC:** připevněte kabely vázací páskou. (viz obr.3).
9. Odřízněte část krycí destičky dle schématu 4.
10. Odřízněte části viz schéma č.5.
11. **Svařte označené části (viz obr.6).**
12. Připevněte odstraněnou část.
13. Odstraňte gumové víčko dle návodu (viz schéma 7).

Před demontáží a montáží částí vozidla konzultujte montážní příručku. Montážní pokyny a metoda připevnění dle náčrtu. Podrobnosti ohledně provozu sklopného systému koule tažného zařízení viz příložené pokyny pro uživatele.

DŮLEŽITÉ

- * Pokud je potřeba provést na voze úpravy, obraťte se na svého prodejce.
- * Pokud je místo montáže opatřeno asfaltovým nátěrem nebo vrstvou nátěru snižující hluk, odstraňte je.
- * Pro informaci o maximálním nákladu povoleném k tažení se obraťte na svého prodejce.
- * **Při vrtání dbejte zvýšené pozornosti, zejména co se týče elektrických, brzdových a palivových kontaktů.**
- * Pokud jsou na maticích bodového svařování plastová víčka, odstraňte je.
- * Po montáži uschovejte tento manuál k ostatním dokladům vozidla.
- * Společnost Brink neodpovídá za přímé ani nepřímé škody způsobené nesprávnou montáží, včetně použití nevhodných nástrojů, použití jiných metod montáže a prostředků než uvedených a nesprávným pochopením těchto pokynů k montáži.

H

SZERELÉSI ÚTMUTATÓ:

Mielőtt rögzítené az eszközt, ellenőrizze a típustáblát, hogy a rögzítési útmutató alapján melyik ábra alkalmazandó.

1. Távolítsa el a hátsó világítóttesteket. Távolítsa el az ütközőt (Lásd az ábrát 1).
2. Távolítsa el fel a műanyag fedlapot az alsó rész közepére. (Lásd az ábrát 2).
3. Távolítsa el a járműről az ütközőt és az acél ütközőrudat. Az ütközőrúdra már nem lesz szükség (Lásd az ábrát 1).
4. Helyezze el a A támasztékokat és illessze a B pontokhoz, majd szerelje fel az egész tárgyat lazán felcsavarva.
5. Helyezze az C és D jelű szalagot a jármű hátsó falára, és rögzítse a E pontokhoz.
6. Szerelje a F tartórészt erősen az G és H pontokra!
7. Szorítsa be az összes anyát és csavart a rajzon feltüntetett csavarónyomatékig.
8. **PDC-vel ellátott járművek esetében:** fűzze össze a kábeleket a műanyag kábelösszefogó segítségével. (Lásd az ábrát 3).
9. Fűrészljen ki egy darabot a fedőlappból a 4. ábrán feltüntetett módon.
10. Vágja ki a részeket az 5. ábra szerint.
11. **Tömítse be a megfelelő részeket, mint azt ahogyan az 6-es ábra mutatja.**
12. THelyezze vissza az eltávolított elemet.
13. Távolítsa el a gumi védőfedelelet a feltüntetett pontokban (lásd az 7. ábrát).

A szétszerelés és a jármű alkatrészek összeillesztése érdekében, lásd a munkahelyi kézikönyvet.

Az összeillesztési utasítás és a csatlakozási eljárás érdekében, lásd a rajzot.

A kihajtható golyós rendszer kezelésével kapcsolatos részleteket lásd a mellékelt kezelési útmutatóban.

FONTOS

- * Amennyiben a gépkocsin módosításra van szükség, kérjük felvilágosítást kereskedőnkétől.
- * Amennyiben a csatlakozási pontok bitumennel, vagy zajsökkenő anyaggal van bevonva, ezeket távolítsuk el.
- * A jármű által maximálisan vontatható megengedett teher mértékéről tájékozódjon a jármű gyártójától.

kozódjunk kereskedőknél.

* **Fűrás során ügyeljünk arra, hogy elkerüljük az elektromos, a fém- és az üzemanyag-vezetékeket.**

* Amennyiben ponthegeztéssel rögzített anyákkal találkozunk, vegyük le róluk a mianyag sapkát.

* A felszerelés után az útmutatót Őrizzük a gépjármű papírjaival együtt.

* A Brink nem vállal felelősséget a nem megfelelő szerelésből közvetlen vagy közvetett módon következő károkért. Ez vonatkozik a nem megfelelő alkszámok használatára, a leírtaktól eltérő módszerek és eszközök alkalmazására, valamint a szerelési útmutató téves értelmezésére.

RUS

РУКОВОДСТВО ДЛЯ МОНТАЖА:

Перед тем, как начинать монтаж, требуется проверить табличку с типом изделия для того, чтобы определить какую именно из иллюстраций в инструкции по установке нужно использовать.

1. Снять оба блока задних фар. Снять бампер (см. рис. 1).
2. Снять / Установить пластмассовую закрывающую пластину снизу в середине. (см. рис. 2).
3. Снять бампер вместе со стальным буферным брусом автомобиля; буферный брус больше не понадобится (см. рис. 1).
4. Поставить кронштейны А и прикрепить их в точках В, закрепив не до конца.
5. Поместите полосу С и D на заднюю стенку автомобиля и прикрепите ее к точке E.
6. Закрепить брус F в точках G и H, слегка затянув гайки.
7. Затянуть все болты и гайки в соответствии со значениями, указанными на рисунке.
8. **ДЛЯ МАШИН С PDC (системой помощи при парковке):** привязать провода пластмассовой проволокой.(см. рис. 3)
9. Выпилить часть из закрывающей пластины, как указано на рис. 4.
10. Вырезать обозначенные части, как указано на рис. 5.
11. **Герметизировать обозначенные части (см. рис. 6)**
12. Установить снятые ранее детали.
13. Удалить резиновые пробки в указанных точках (см. рис. 7).

Для инструкций по снятию и установке деталей автомобиля, обращайтесь к руководству для работников гаражей.

Информацию о монтаже и средствах крепления вы найдете в схеме.

Для инструкций по использованию отводного крюка с шаром, обращайтесь к прилагаемому руководству по эксплуатации.

ВНИМАНИЕ:

- * Если потребуются изменения конструкции транспортного средства, следует посоветоваться с дилером автомобиля.
- * Если в точках прикрепления имеется слой битума или противощумовой материал, его следует удалить.
- * Сведения о максимально допустимой массе буксируемого прицепа Вы можете получить у дилера автомобиля.
- * При сверлении следите за тем, чтобы не задеть электропроводку и линии тормозной цепи и подачи горючего.
- * Удалите (если они имеются) пластмассовые затычки из приваренных гаек.
- * После монтажа крюка следует хранить настоящее руководство в комплекте с технической документацией автомобиля.
- * Фирма Brink не отвечает за ущерб, являющийся прямым или косвенным следствием неправильного монтажа, в том числе использования неподходящих инструментов и применения иного способа монтажа или других средств, чем предписано в инструкции, либо неправильного истолкования настоящей инструкции по монтажу.

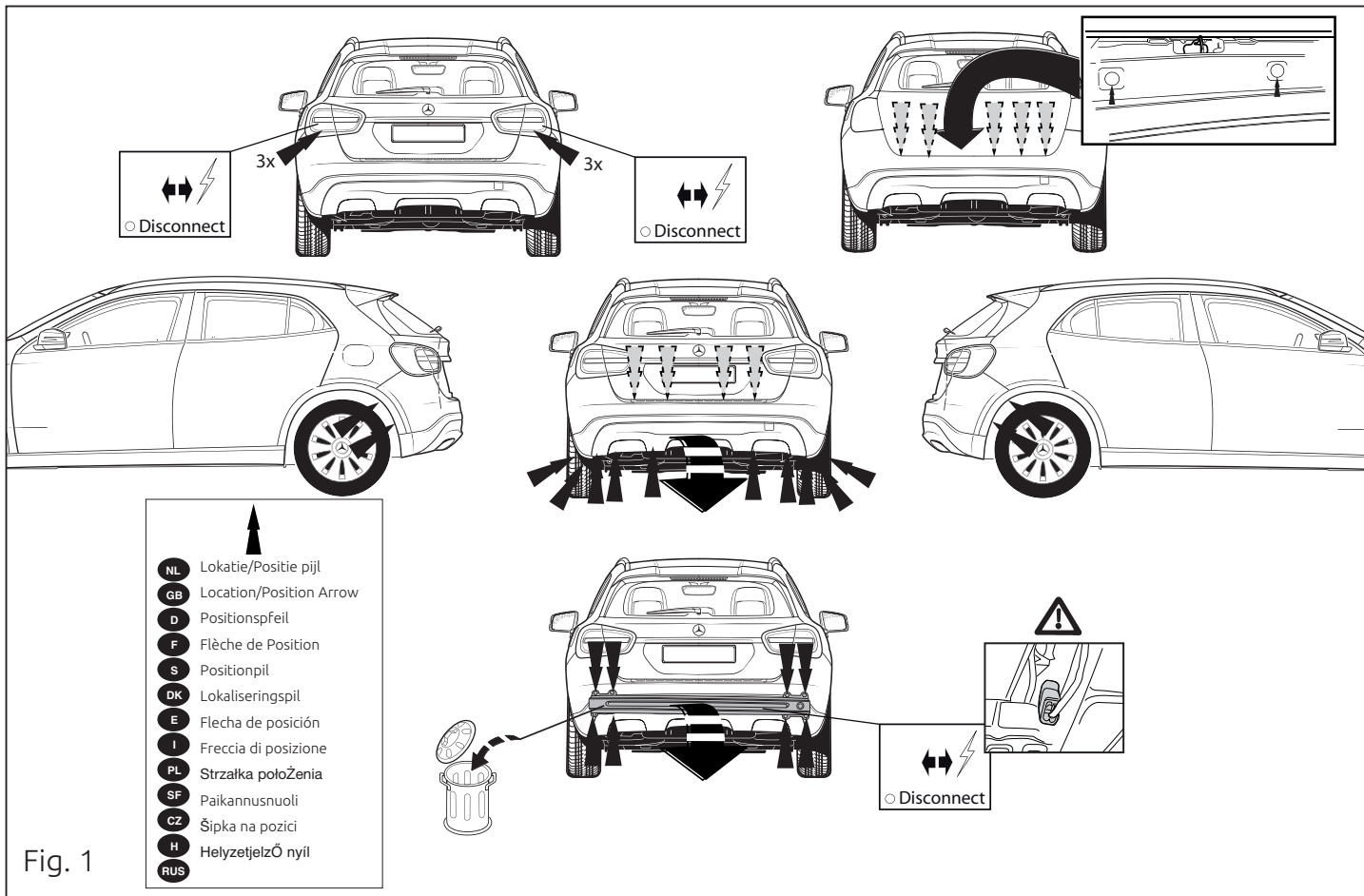
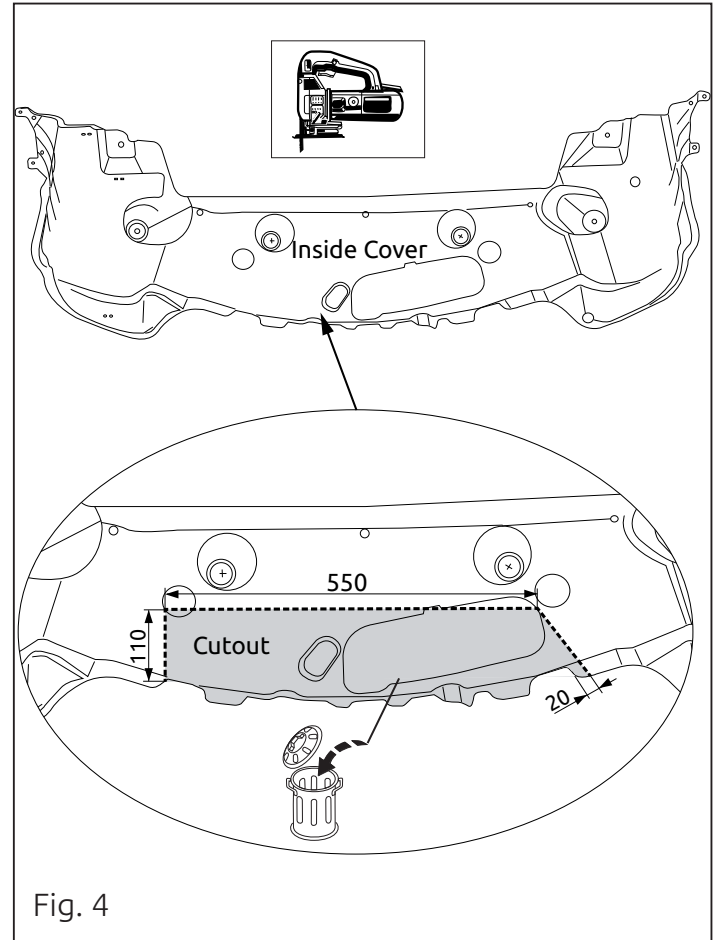
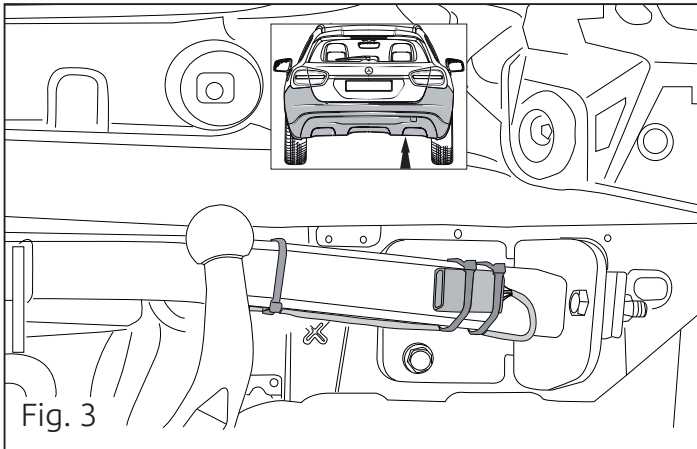
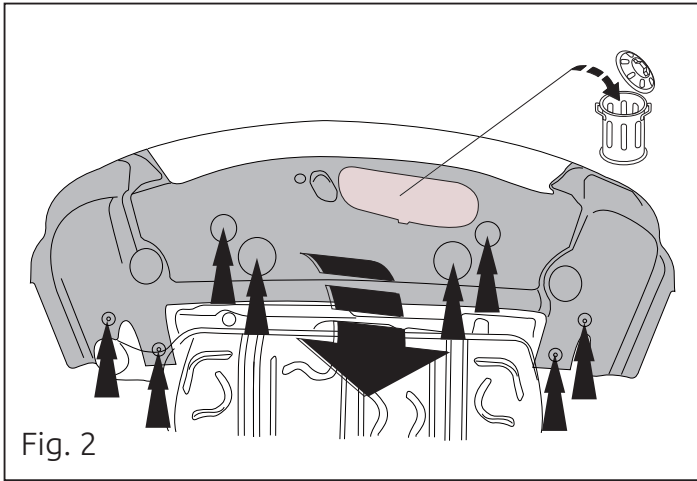
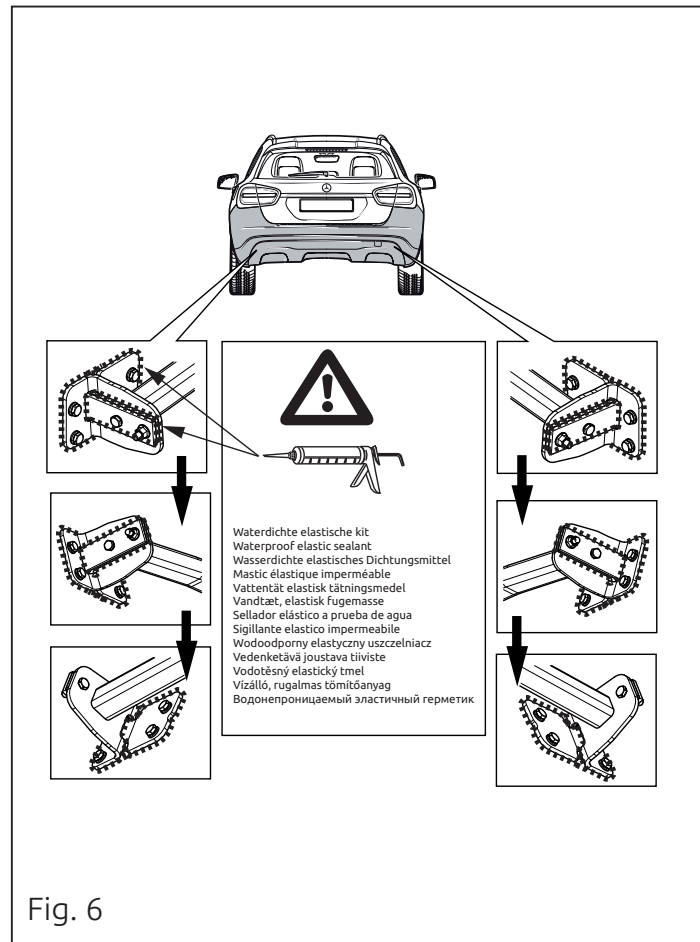
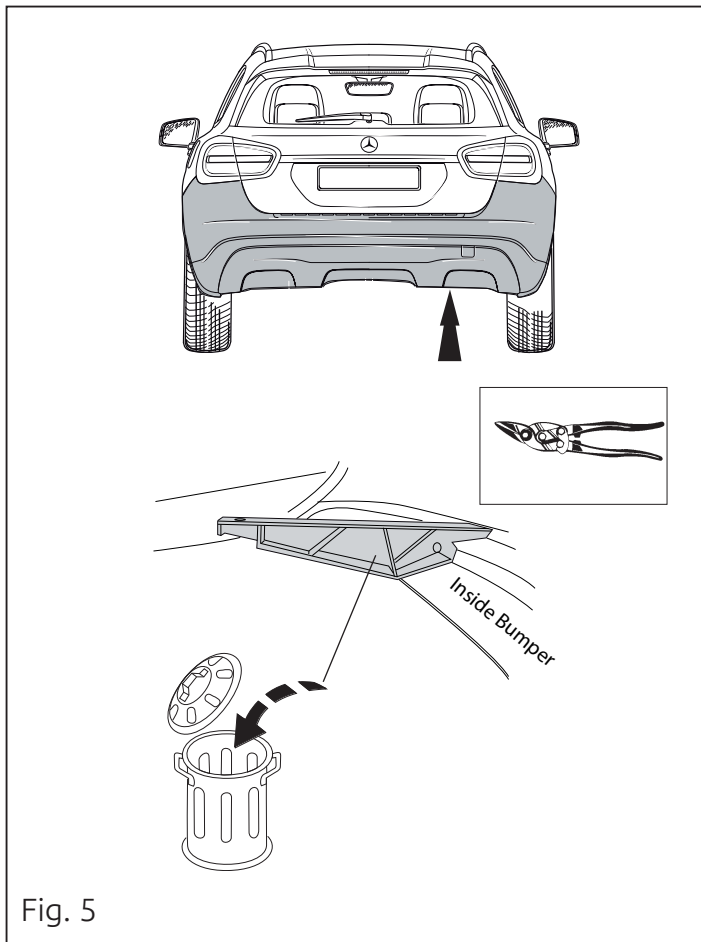

Fig. 1





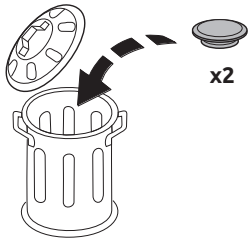
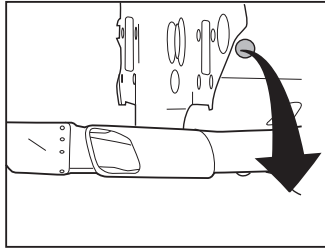
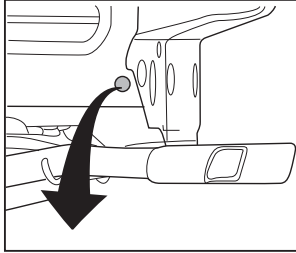
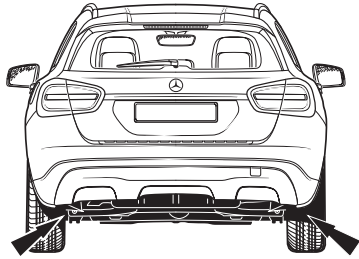

Fig. 7

