

WEU

WEU

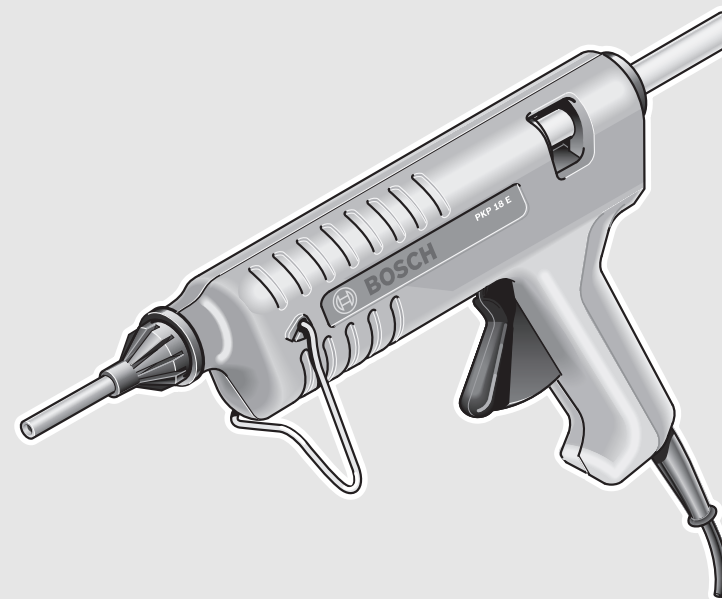

Robert Bosch GmbH
Power Tools Division
70764 Leinfelden-Echterdingen
GERMANY

www.bosch-pt.com

1 609 92A OPD (2014.06) PS / 41 WEU



1 609 92A OPD

PKP 18 E

 **BOSCH**

de Originalbetriebsanleitung
en Original instructions
fr Notice originale
es Manual original
pt Manual original
it Istruzioni originali
nl Oorspronkelijke
gebruiksaanwijzing

da Original brugsanvisning
sv Bruksanvisning i original
no Original driftsinstruks
fi Alkuperäiset ohjeet
el Πρωτότυπο οδηγιών χρήσης
tr Orijinal işletme talimatı
ar تعليمات التشغيل الأصلية



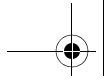

Deutsch	Seite 4
English	Page 6
Français	Page 9
Español	Página 12
Português.....	Página 14
Italiano	Página 17
Nederlands	Página 19
Dansk	Side 22
Svenska	Sida 24
Norsk	Side 26
Suomi	Sivu 28
Ελληνικά	Σελίδα 30
Türkçe	Sayfa 33
عربي	صفحة 39

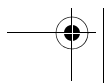
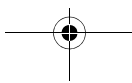
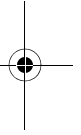

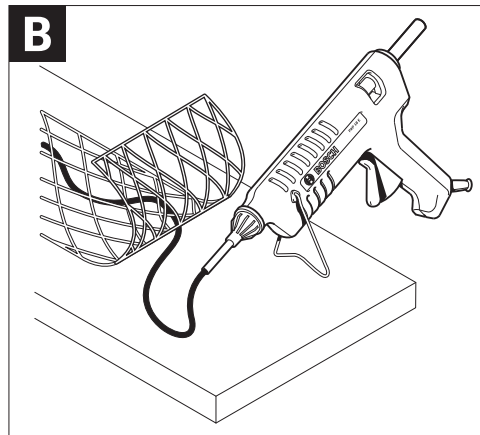
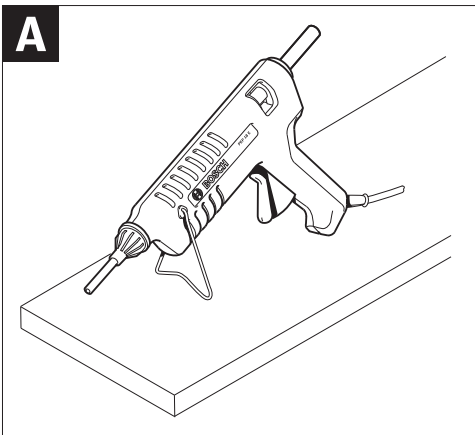
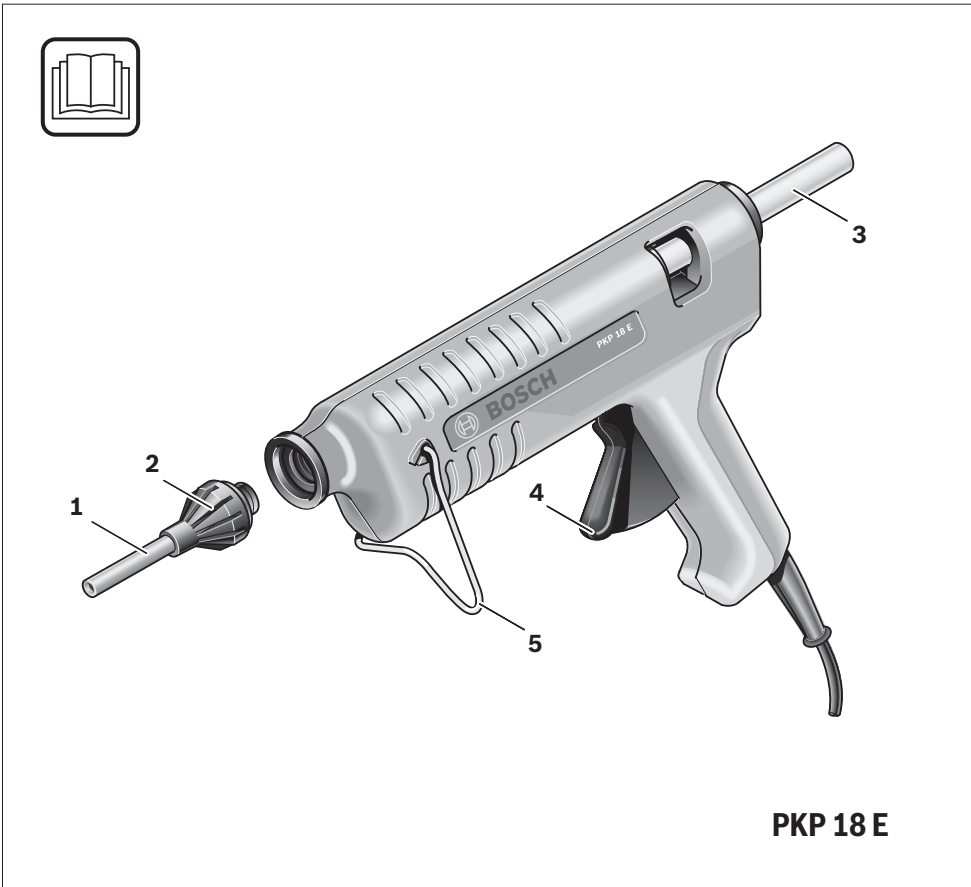

Deutsch

Sicherheitshinweise



Lesen Sie alle Sicherheitshinweise und Anweisungen. Versäumnisse bei der Einhaltung der Sicherheitshinweise und Anweisungen können elektrischen Schlag, Brand und/oder schwere Verletzungen verursachen.

- ▶ **Diese Klebepistole ist nicht vorgesehen für die Benutzung durch Kinder und Personen mit eingeschränkten physischen, sensorischen oder geistigen Fähigkeiten oder mangelnder Erfahrung und Wissen.**

Diese Klebepistole kann von Kindern ab 8 Jahren und Personen mit eingeschränkten physischen, sensorischen oder geistigen Fähigkeiten oder mangelnder Erfahrung und Wissen benutzt werden, wenn sie durch eine für ihre Sicherheit verantwortliche Person beaufsichtigt werden oder von dieser im sicheren Umgang mit der Klebepistole eingewiesen wurden und die damit verbundenen Gefahren verstehen. Andernfalls besteht die Gefahr von Fehlbedienung und Verletzungen.

- ▶ **Beaufsichtigen Sie Kinder.** Damit wird sichergestellt, dass Kinder nicht mit der Klebepistole spielen.
- ▶ **Die Reinigung und Wartung der Klebepistole durch Kinder darf nicht ohne Aufsicht erfolgen.**
- ▶ **Lassen Sie Personen die Klebepistole nicht benutzen, die mit dieser nicht vertraut sind oder die Anweisungen nicht gelesen haben.**

- ▶ **Überprüfen Sie vor jeder Benutzung Klebepistole, Kabel und Stecker. Benutzen Sie die Klebepistole nicht, sofern Sie Schäden feststellen. Öffnen Sie die Klebepistole nicht selbst und lassen Sie sie nur von qualifiziertem Fachpersonal und nur mit Original-Ersatzteilen reparieren.** Beschädigte Klebepistolen, Kabel und Stecker erhöhen das Risiko eines elektrischen Schlages.
- ▶ **Lassen Sie die eingeschaltete Klebepistole nicht unbeaufsichtigt.**
- ▶ **Halten Sie die Klebepistole von Regen oder Nässe fern.** Das Eindringen von Wasser in eine Klebepistole erhöht das Risiko eines elektrischen Schlages.
- ▶ **Wenn der Betrieb der Klebepistole in feuchter Umgebung nicht vermeidbar ist, verwenden Sie einen Fehlerstromschutzschalter.** Der Einsatz eines Fehlerstromschutzschalters vermindert das Risiko eines elektrischen Schlages.
- ▶ **Berühren Sie die heiße Düse nicht.** Es besteht Verbrennungsgefahr.
- ▶ **Der Anschlussstecker der Klebepistole muss in die Steckdose passen. Der Stecker darf in keiner Weise verändert werden.** Unveränderter Stecker und passende Steckdosen verringern das Risiko eines elektrischen Schlages.
- ▶ **Zweckentfremden Sie das Kabel nicht, um die Klebepistole zu tragen, aufzuhängen oder um den Stecker aus der Steckdose zu ziehen. Halten Sie das Kabel fern von Hitze, Öl, scharfen Kanten oder sich bewegenden Geräteteilen.** Beschädigte oder verwickelte Kabel erhöhen das Risiko eines elektrischen Schlages.
- ▶ **Lassen Sie Ihre Klebepistole nur von qualifiziertem Fachpersonal und nur mit Original-Ersatzteilen reparieren.** Damit wird sichergestellt, dass die Sicherheit des Produkts erhalten bleibt.
- ▶ **Stellen Sie die Klebepistole nach Gebrauch sicher ab und lassen Sie sie vollständig auskühlen, bevor Sie sie wegpacken.** Die heiße Düse kann Schaden anrichten und/oder Verbrennungen verursachen.
- ▶ **Zweckentfremden Sie das Kabel nicht, um den Stecker aus der Steckdose zu ziehen.** Halten Sie das Kabel fern von Hitze oder Öl. Beschädigte oder verwickelte Kabel erhöhen das Risiko eines elektrischen Schlages.

Produkt- und Leistungsbeschreibung

Bestimmungsgemäßer Gebrauch

Die Klebepistole ist bestimmt zum schnellen Verkleben von sauberen, trockenen und fettfreien Materialien mit heißem Schmelzkleber.

Benutzen Sie die Klebepistole nur, wenn Sie alle Funktionen voll einschätzen und ohne Einschränkungen durchführen können oder entsprechende Anweisungen erhalten haben.

Abgebildete Komponenten

Die Nummerierung der abgebildeten Komponenten bezieht sich auf die Darstellung der Klebepistole auf der Grafikseite.

- 1 Düse
- 2 Hitzeschutz
- 3 Schmelzkleber
- 4 Vorschubtaste
- 5 Stützbügel

Abgebildetes oder beschriebenes Zubehör gehört nicht zum Standard-Lieferumfang. Das vollständige Zubehör finden Sie in unserem Zubehörprogramm.

Technische Daten

Klebepistole		PKP 18 E
Sachnummer		0 603 264 5..
Nennaufnahmeleistung		
– Aufheizen	W	200
– Warmhalten	W	16
Aufheizzeit	min	7
Klebetemperatur	°C	200
Klebeleistung	g/min	20
Durchmesser Schmelzkleber	mm	11
Länge Schmelzkleber	mm	45 – 200
Gewicht entsprechend EPTA-Procedure 01/2003	kg	0,35
Schutzklasse		□/II

Die Angaben gelten für eine Nennspannung [U] von 230 V. Bei abweichenden Spannungen und in länderspezifischen Ausführungen können diese Angaben variieren.

Montage

- Schrauben Sie eine Düse **1** auf. Stecken Sie den Stützbügel **5** in die Aussparungen auf beiden Seiten der Klebepistole.

Betrieb

Inbetriebnahme

- ▶ **Beachten Sie die Netzspannung!** Die Spannung der Stromquelle muss mit den Angaben auf dem Typenschild der Klebepistole übereinstimmen. Mit 230 V gekennzeichnete Klebepistolen können auch an 220 V betrieben werden.

Ein-/Ausschalten (siehe Bild A)

Um Energie zu sparen, schalten Sie die Klebepistole nur ein, wenn Sie sie benutzen.

- Zum **Einschalten** der Klebepistole stecken Sie den Netzstecker in die Steckdose.

Lassen Sie die Klebepistole vor Arbeitsbeginn ca. 7 min aufheizen. Stellen Sie die Klebepistole dazu wie im Bild darstellt auf dem Stützbügel **5** ab.

- Zum **Ausschalten** der Klebepistole ziehen Sie den Netzstecker aus der Steckdose.

Wenn Sie das Elektrowerkzeug nicht benutzen, ziehen Sie den Netzstecker, um Energie zu sparen.

Arbeitshinweise

- ▶ **Ziehen Sie bei längeren Arbeitspausen den Netzstecker.**

- ▶ **Schützen Sie Personen und Tiere vor dem heißen Klebstoff und der Düsenspitze.** Klebstoff und Düsenspitze werden 200 °C heiß, es besteht Verbrennungsgefahr. Wenn heißer Klebstoff die Haut berührt, halten Sie die betroffene Stelle sofort einige Minuten unter einen kalten Wasserstrahl. Versuchen Sie nicht, den Klebstoff von der Haut zu entfernen.

Durch den Wärmespeicher kann die Klebepistole nach dem Aufheizen auch ausgeschaltet benutzt werden. Wird der ausgetretene Klebstoff zähflüssiger, stecken Sie den Netzstecker wieder in die Steckdose.

Klebevorbereitung

Die Klebestellen müssen sauber, trocken und fettfrei sein. Rauhen Sie glatte Oberflächen vor dem Kleben auf.

- ▶ **Verwenden Sie keine brennbaren Lösungsmittel zum Reinigen der Klebestellen.** Lösungsmittelreste können sich durch den heißen Kleber entzünden oder schädliche Dämpfe entwickeln.

Die Umgebungstemperatur und die zu klebenden Werkstücke dürfen nicht kälter als +5 °C und nicht wärmer als +50 °C sein.

Wärmen Sie schnell abkühlende Materialien (z. B. Stahl) zur besseren Klebhaftung an, z. B. mit einem Heißluftgebläse.

Kleben (siehe Bild B)

- Lassen Sie die Klebepistole aufheizen. Führen Sie den zum Material passenden Schmelzkleber **3** von hinten in die Klebepistole ein. Drücken Sie mit mäßigem Druck auf die Vorschubtaste **4**.
- Tragen Sie den Klebstoff punktförmig auf, beim Kleben flexibler Materialien (z. B. Textilien) als Zickzacklinie.
- Drücken Sie die zu verklebenden Materialien nach dem Auftragen des Klebstoffs sofort für ca. 30 s zusammen. Nach ca. 5 min Abkühlzeit ist die Klebestelle belastbar.
- Stellen Sie die Klebepistole zwischen den Klebevorgängen auf dem Stützbügel **5** ab.

Entfernen Sie Klebstoffreste nach dem Erkalten mit einem stumpfen Gegenstand. Die Klebestellen lassen sich bei Bedarf durch Erhitzen wieder lösen.

Die Klebestellen sind lackierbar.

Düsenwechsel

- Die Düse **1** kann nur in warmem Zustand gewechselt werden. Heizen Sie die Klebepistole dazu ca. 2 min auf.

- ▶ **Tragen Sie beim Düsenwechsel Schutzhandschuhe. Fassen Sie die erwärmte Düse nur am Hitzeschutz **2** an.** An der heißen Düsenspitze besteht Verbrennungsgefahr.

- Ziehen Sie die neue Düse **1** handfest an.

6 | English

Wartung und Service

Wartung und Reinigung

- ▶ **Ziehen Sie vor allen Arbeiten an der Klebepistole den Netzstecker aus der Steckdose.**
- ▶ **Halten Sie die Klebepistole sauber, um gut und sicher zu arbeiten.**

Ein eingesetzter Schmelzkleber **3** kann nicht nach hinten aus der Klebepistole entfernt werden.

Wenn ein Ersatz der Anschlussleitung erforderlich ist, dann ist dies von Bosch oder einer autorisierten Kundendienststelle für Bosch-Elektrowerkzeuge auszuführen, um Sicherheitsgefährdungen zu vermeiden.

Kundendienst und Anwendungsberatung

Geben Sie bei allen Rückfragen und Ersatzteilbestellungen bitte unbedingt die 10-stellige Sachnummer laut Typenschild der Klebepistole an.

Der Kundendienst beantwortet Ihre Fragen zu Reparatur und Wartung Ihres Produkts sowie zu Ersatzteilen. Explosionszeichnungen und Informationen zu Ersatzteilen finden Sie auch unter:

www.bosch-pt.com

Das Bosch-Anwendungsberatungs-Team hilft Ihnen gerne bei Fragen zu unseren Produkten und deren Zubehör.

www.bosch-do-it.de, das Internetportal für Heimwerker und Gartenfreunde.

www.1-2-do.com

In der Heimwerker-Community 1-2-do.com können Sie Produkttester werden, Ideen sammeln oder sich mit anderen Heimwerkern austauschen.

www.dha.de, das komplette Service-Angebot der Deutschen Heimwerker Akademie.

Deutschland

Robert Bosch GmbH
Servicezentrum Elektrowerkzeuge
Zur Luhne 2
37589 Kalefeld – Willershausen
Unter www.bosch-pt.de können Sie online Ersatzteile bestellen oder Reparaturen anmelden.
Kundendienst: Tel.: (0711) 40040480
Fax: (0711) 40040481
E-Mail: Servicezentrum.Elektrowerkzeuge@de.bosch.com
Anwendungsberatung: Tel.: (0711) 40040480
Fax: (0711) 40040482
E-Mail: Anwendungsberatung.pt@de.bosch.com

Österreich

Unter www.bosch-pt.at können Sie online Ersatzteile bestellen.
Tel.: (01) 797222010
Fax: (01) 797222011
E-Mail: service.elektrowerkzeuge@at.bosch.com

Schweiz

Unter www.bosch-pt.com/ch/de können Sie online Ersatzteile bestellen.
Tel.: (044) 8471511
Fax: (044) 8471551
E-Mail: Aftersales.Service@de.bosch.com

Luxemburg

Tel.: +32 2 588 0589
Fax: +32 2 588 0595
E-Mail: outillage.gereedschap@be.bosch.com

Entsorgung

Klebepistolen, Zubehör und Verpackungen sollen einer umweltgerechten Wiederverwertung zugeführt werden.

Werfen Sie Klebepistolen nicht in den Hausmüll!



Gemäß der Europäischen Richtlinie 2012/19/EU über Elektro- und Elektronik-Altgeräte und ihrer Umsetzung in nationales Recht müssen nicht mehr gebrauchsfähige Elektrowerkzeuge getrennt gesammelt und einer umweltgerechten Wiederverwertung zugeführt werden.

Änderungen vorbehalten.

English

Safety Notes



Read all safety warnings and all instructions.

Failure to follow the warnings and instructions may result in electric shock, fire and/or serious injury.

- ▶ **This glue gun is not intended for use by children and persons with physical, sensory or mental limitations or a lack of experience or knowledge.**

This glue gun can be used by children aged 8 or older and by persons who have physical, sensory or mental limitations or a lack of experience or knowledge if a person responsible for their safety supervises them or has instructed them in the safe operation of the glue gun and they understand the associated dangers. Otherwise, there is a danger of operating errors and injuries.

- ▶ **Supervise children.** This will ensure that children do not play with the glue gun.

► Children must not be allowed to clean and perform maintenance on the glue gun without supervision.

- **Do not allow persons unfamiliar with the glue gun or these instructions to operate the device.**
- **Before each use of the unit, check the glue gun, cable and plug. If damage is detected, do not use the glue gun. Never open the glue gun yourself, and have repairs carried out only by a qualified repair person using only identical replacement parts.** Damaged glue guns, cables and plugs increase the risk of an electric shock.
- **Do not leave the switched on glue gun unattended.**
- **Keep the glue gun away from rain or moisture.** The penetration of water into the glue gun increases the risk of an electric shock.
- **When operating the glue gun in damp environments is unavoidable, use a residual current device (RCD).** The use of a residual current device (RCD) reduces the risk of an electric shock.
- **Do not touch the hot nozzle.** Danger of burns.
- **The mains plug of the glue gun must match the socket outlet. Never modify the plug in any way.** Unmodified plugs and matching outlets will reduce the risk of electric shock.
- **Do not misuse the cord to carry the glue gun, hang it up, or for pulling the plug out of the outlet. Keep the cord away from heat, oil, sharp edges or moving parts.** Damaged or entangled cords increase the risk of electric shock.
- **Have your glue gun repaired only through a qualified repair person and only using original replacement parts.** This will ensure that the safety of the product is maintained.
- **After use, place down the glue gun in a safe manner and allow it to cool down completely before packing it away.** The hot nozzle can cause damage and/or burns.
- **Do not use the cable for pulling the plug out of the socket outlet.** Keep the cable away from heat or oil. Damaged or entangled cables increase the risk of an electric shock.

Products sold in GB only: Your product is fitted with a BS 1363/A approved electric plug with internal fuse (ASTA approved to BS 1362).

If the plug is not suitable for your socket outlets, it should be cut off and an appropriate plug fitted in its place by an authorised customer service agent. The replacement plug should have the same fuse rating as the original plug.

The severed plug must be disposed of to avoid a possible shock hazard and should never be inserted into a mains socket elsewhere.

Products sold in AUS and NZ only: Use a residual current device (RCD) with a rated residual current of 30 mA or less.

Product Description and Specifications

Intended Use

The glue gun is intended for the quick gluing of clean, dry and grease-free materials with hot-melt adhesives.

Use the glue gun only when you fully understand and can perform all functions without limitation, or have received appropriate instructions.

Product Features

The numbering of the product features refers to the illustration of the glue gun on the graphics page.

- 1 Nozzle
- 2 Heat protection cover
- 3 Glue stick
- 4 Feed trigger
- 5 Support stand

Accessories shown or described are not part of the standard delivery scope of the product. A complete overview of accessories can be found in our accessories program.

Technical Data

Glue Gun	PKP 18 E	
Article number	0 603 264 5..	
Rated power input		
– for heating up	W	200
– for maintaining heat	W	16
Heating time	min	7
Gluing temperature	°C	200
Gluing capacity	g/min	20
Glue stick diameter	mm	11
Glue stick length	mm	45 – 200
Weight according to EPTA-Procedure 01/2003	kg	0.35
Protection class	□/II	

The values given are valid for a nominal voltage [U] of 230 V. For different voltages and models for specific countries, these values can vary.

Assembly

- Screw a nozzle **1** onto the glue gun. Insert the support stand **5** into the openings on both sides of the glue gun.

Operation

Starting Operation

- ▶ **Observe the mains voltage!** The voltage of the power source must correspond with the data on the type plate of the machine. Glue guns marked with 230 V can also be operated with 220 V.

Switching On and Off (see figure A)

To save energy, only switch the glue gun on when you are using it.

- To **start the operation** of the glue gun, insert the mains plug into the socket outlet.

Allow the glue gun to heat up for approx. 7 minutes before beginning to work. For this, position the glue gun on the support stand **5** as shown in the figure.

- To **switch off** the glue gun, pull the mains plug out of the socket outlet.

When not using the power tool, pull the mains plug in order to save energy.

Working Advice

- ▶ **For longer work breaks, pull the mains plug.**
- ▶ **Do not allow the hot glue or the nozzle tip to come into contact with persons or animals.** Glue and nozzle tip reach a temperature of approx. 200 °C; danger of burning. If hot glue comes into contact with the skin, hold the affected area immediately under a stream of cold water for several minutes. Do not try to remove the glue from the skin.

As the result of heat storage, the glue gun can also be used after it has heated up for a certain time after switching off. When the glue that emerges starts to become thick, plug the mains plug into the socket outlet again.

Preparations for Gluing

The surfaces to be glued must be clean, dry and free of grease. Roughen smooth surfaces before gluing.

- ▶ **Do not use inflammable solvents for cleaning the surfaces to be glued.** Solvent remainders can ignite from the hot glue, or hazardous vapours can develop.

The ambient temperature and the workpieces to be glued may not be colder than +5 °C and warmer than +50 °C.

Warm rapidly cooling materials (e. g., steel) for better adhesion using a hot air gun or similar.

Gluing (see figure B)

- Allow the glue gun to heat up. Insert the appropriate glue stick **3** for the material being glued via the opening at the rear. Press the feed trigger **4** applying moderate pressure.
- Apply the glue in the form of points. For gluing flexible materials (e. g., textiles), apply the glue in a zig-zag line.
- After applying the glue, immediately press the surfaces to be glued together for approx. 30 s. The glued spot can be subjected to load after a cool-down period of approx. 5 minutes.
- Rest the gun on the support stand **5** between individual gluing runs.

Remove glue residue after cooling with a blunt object. If required, glued spots can be separated again by applying heat. Glued spots can be painted.

Changing the Nozzle

- The nozzle **1** can only be changed when in warm condition. For this, heat up the glue gun for approx. 2 minutes.
- ▶ **When changing the nozzle, wear protective gloves. Grasp the hot nozzle only by the heat protection cover 2.** Danger of burning when touching the hot nozzle tip.
- Hand-tighten the new nozzle **1**.

Maintenance and Service

Maintenance and Cleaning

- ▶ **Before any work on the glue gun itself, pull the mains plug from the socket outlet.**
- ▶ **For safe and proper working, always keep the glue gun clean.**

An inserted glue stick **3** cannot be removed out of the rear opening of the glue gun.

If the replacement of the supply cord is necessary, this has to be done by Bosch or an authorized Bosch service agent in order to avoid a safety hazard.

After-sales Service and Application Service

In all correspondence and spare parts orders, please always include the 10-digit article number given on the type plate of the glue gun.

Our after-sales service responds to your questions concerning maintenance and repair of your product as well as spare parts. Exploded views and information on spare parts can also be found under:

www.bosch-pt.com

Bosch's application service team will gladly answer questions concerning our products and their accessories.

Great Britain

Robert Bosch Ltd. (B.S.C.)

P.O. Box 98

Broadwater Park

North Orbital Road

Denham

Uxbridge

UB 9 5HJ

At www.bosch-pt.co.uk you can order spare parts or arrange the collection of a product in need of servicing or repair.

Tel. Service: (0844) 7360109

E-Mail: boschservicecentre@bosch.com

Ireland

Origo Ltd.

Unit 23 Magna Drive

Magna Business Park

City West

Dublin 24

Tel. Service: (01) 4666700

Fax: (01) 4666888

Australia, New Zealand and Pacific Islands

Robert Bosch Australia Pty. Ltd.
 Power Tools
 Locked Bag 66
 Clayton South VIC 3169
 Customer Contact Center
 Inside Australia:
 Phone: (01300) 307044
 Fax: (01300) 307045
 Inside New Zealand:
 Phone: (0800) 543353
 Fax: (0800) 428570
 Outside AU and NZ:
 Phone: +61 3 95415555
 www.bosch.com.au

Republic of South Africa

Customer service
 Hotline: (011) 6519600

Gauteng – BSC Service Centre

35 Roper Street, New Centre
 Johannesburg
 Tel.: (011) 4939375
 Fax: (011) 4930126
 E-Mail: bsctools@icon.co.za

KZN – BSC Service Centre

Unit E, Almar Centre
 143 Crompton Street
 Pinetown
 Tel.: (031) 7012120
 Fax: (031) 7012446
 E-Mail: bsc.dur@za.bosch.com

Western Cape – BSC Service Centre

Democracy Way, Prosperity Park
 Milnerton
 Tel.: (021) 5512577
 Fax: (021) 5513223
 E-Mail: bsc@zsd.co.za

Bosch Headquarters

Midrand, Gauteng
 Tel.: (011) 6519600
 Fax: (011) 6519880
 E-Mail: rbsa-hq.pts@za.bosch.com

Disposal

The glue gun, accessories and packaging should be sorted for environmental-friendly recycling.

Do not dispose of glue guns into household waste!



According to the European Directive 2012/19/EU for Waste Electrical and Electronic Equipment and its implementation into national right, power tools that are no longer usable must be collected separately and disposed of in an environmentally correct manner.

Subject to change without notice.

Français**Avertissements de sécurité**

Il est impératif de lire toutes les consignes de sécurité et toutes les instructions. Le non-respect des avertissements et instructions indiqués ci-après peut conduire à une électrocution, un incendie et/ou de graves blessures.

► **Ce pistolet à colle n'est pas prévu pour être utilisé par des enfants ni par des personnes souffrant d'un handicap physique, sensoriel ou mental ou manquant d'expérience ou de connaissances.**

Ce pistolet à colle peut être utilisé par les enfants (âgés d'au moins 8 ans) et par les personnes souffrant d'un handicap physique, sensoriel ou mental ou manquant d'expérience ou de connaissances, lorsque ceux-ci sont sous la surveillance d'une personne responsable de leur sécurité ou après avoir reçu des instructions sur la façon d'utiliser le pistolet à colle en toute sécurité et après avoir bien compris les dangers inhérents à son utilisation. Sinon, il existe un risque de blessures et d'utilisation inappropriée.

► **Ne laissez pas les enfants sans surveillance.** Veillez à ce que les enfants ne jouent pas avec le pistolet à colle.

► **Ne pas confier le nettoyage et l'entretien du pistolet à colle à des enfants sans surveillance.**

► **Ne pas permettre l'utilisation du pistolet à colle à des personnes qui ne se sont pas familiarisées avec celui-ci ou qui n'ont pas lu ces instructions.**

► **Avant toute utilisation, contrôler le pistolet à colle, la fiche et le câble. Ne pas utiliser le pistolet à colle si des défauts sont constatés. Ne pas ouvrir le pistolet à colle vous-même, ne le faire réparer que par une personne qualifiée et utiliser seulement des pièces de rechange d'origine.** Des pistolets à colle, un câble et/ou une fiche endommagés augmentent le risque d'un choc électrique.

10 | Français

- ▶ **Ne pas laisser le pistolet à colle mis en marche sans surveillance.**
- ▶ **Ne pas exposer le pistolet à colle à la pluie ou à l'humidité.** La pénétration d'eau dans un pistolet à colle augmente le risque d'un choc électrique.
- ▶ **Si l'usage du pistolet à colle dans un emplacement humide est inévitable, utiliser une alimentation protégée par un dispositif à courant différentiel réduit (RCD).** L'usage d'un RCD réduit le risque d'un choc électrique.
- ▶ **Ne pas toucher la buse brûlante.** Il y a risque de brûlure !
- ▶ **Il faut que les fiches du pistolet à colle soient adaptées au socle. Ne jamais modifier la fiche de quelque façon que ce soit.** Des fiches non modifiées et des socles adaptés réduiront le risque de choc électrique.
- ▶ **Ne pas maltraiter le cordon. Ne jamais utiliser le cordon pour porter, tirer ou débrancher le pistolet à colle. Maintenir le cordon à l'écart de la chaleur, du lubrifiant, des arêtes ou des parties en mouvement.** Des cordons endommagés ou emmêlés augmentent le risque de choc électrique.
- ▶ **Ne faites réparer votre pistolet à colle que par une personne qualifiée et seulement avec des pièces de rechange d'origine.** Ceci permet d'assurer la sécurité du produit.
- ▶ **Après son utilisation, poser le pistolet à colle en toute sécurité et le laisser complètement refroidir avant de le stocker.** La buse brûlante peut causer des dégâts et/ou entraîner des brûlures.
- ▶ **Ne pas utiliser le câble pour débrancher l'appareil de la prise de courant.** Maintenir le câble éloigné des sources de chaleur ou de l'huile. Des cordons endommagés ou emmêlés augmentent le risque de choc électrique.

Description et performances du produit

Utilisation conforme

Le pistolet à colle est conçu pour le collage rapide de matériaux propres, secs et exempts de graisse avec un bâtonnet de colle chaude.

N'utilisez le pistolet à colle qu'après vous être familiarisé avec toutes ses fonctions et que vous êtes en mesure de l'utiliser sans réserve ou après avoir reçu des instructions correspondantes.

Éléments de l'appareil

La numérotation des éléments représentés se réfère à la représentation du pistolet à colle sur la page graphique.

- 1 Buse
- 2 Protection anti-chaleur
- 3 Bâtonnet de colle
- 4 Touche d'avance
- 5 Etrier d'appui

Les accessoires décrits ou illustrés ne sont pas tous compris dans la fourniture. Vous trouverez les accessoires complets dans notre programme d'accessoires.

Caractéristiques techniques

Pistolet à colle		PKP 18 E
N° d'article		0 603 264 5..
Puissance nominale absorbée		
– Chauffage	W	200
– Maintien de la chaleur	W	16
Temps de préchauffage	min	7
Température de la colle	°C	200
Puissance de collage	g/min	20
Diamètre du bâtonnet de colle	mm	11
Longueur du bâtonnet de colle	mm	45 – 200
Poids suivant EPTA-Procédure 01/2003	kg	0,35
Classe de protection		□/II

Ces indications sont valables pour une tension nominale de [U] 230 V. Ces indications peuvent varier pour des tensions plus basses ainsi que pour des versions spécifiques à certains pays.

Montage

- Vissez une buse **1**. Enfoncez l'étrier d'appui **5** dans les encoches se trouvant sur les deux côtés du pistolet à colle.

Mise en marche

Mise en service

- ▶ **Tenez compte de la tension du réseau !** La tension de la source de courant doit coïncider avec les indications se trouvant sur la plaque signalétique du pistolet à colle. Les pistolets à colle marqués 230 V peuvent également être mis en service sous 220 V.

Mise en Marche/Arrêt (voir figure A)

Pour économiser l'énergie, ne mettez en marche le pistolet à colle qu'au moment de son utilisation.

- Pour la **mise en service** du pistolet à colle, enfoncez la fiche du secteur dans la prise.
- Laissez le pistolet à colle se réchauffer pendant 7 min. environ avant de commencer le travail. Déposez le pistolet à colle conformément à la figure sur l'étrier d'appui **5**.
- Pour **arrêter** le pistolet à colle, retirez la fiche du secteur de la prise.

Pour des économies d'énergie, débranchez l'outil électroporatif quand vous ne l'utilisez pas.

Instructions d'utilisation

- ▶ **Retirez la fiche de secteur de la prise de courant pendant des pauses de travail prolongées.**
- ▶ **Protégez les personnes et les animaux de la colle chaude et de la pointe de la buse.** La colle et la pointe de la buse atteignent 200 °C, il y a danger de brûlures. Au cas où de la colle brûlante entrerait en contact avec la peau, mettez l'endroit brûlé immédiatement sous un jet d'eau froide pendant quelques minutes. N'essayez pas d'enlever la colle sur la peau.

Grâce au réservoir de chaleur, il est également possible d'utiliser le pistolet à colle même après l'avoir arrêté. Quand la colle qui s'écoule devient plus visqueuse, enfoncez la fiche de secteur à nouveau dans la prise de courant.

Préparations

La surface à coller doit être propre, sèche et exempte de gras. Poncez les surfaces lisses avant le collage.

► **N'utilisez pas de solvants inflammables pour nettoyer les surfaces collées.** Les résidus de solvants peuvent s'enflammer en raison de la colle chaude ou alors produire des vapeurs dangereuses.

La température ambiante et les pièces à coller ne doivent pas présenter des températures au-dessous de +5 °C et au-dessus de +50 °C.

Pour obtenir une meilleure adhérence, chauffez les matériaux qui se refroidissent rapidement (p. ex. l'acier), par exemple avec un ventilateur à air chaud.

Coller (voir figure B)

- Laissez le pistolet à colle se réchauffer. Enfoncez le bâtonnet de colle **3** approprié pour le matériau par l'arrière dans le pistolet à colle. Appuyez sur la touche d'avance **4** en appliquant une légère pression.
- Appliquez la colle sous forme de points, et, pour coller des matériaux flexibles (p. ex. textiles), en zigzag.
- Pressez les matériaux à coller immédiatement après avoir appliqué la colle pendant 30 s environ. L'endroit collé peut être chargé au bout d'un délai de refroidissement de 5 min. environ.
- Déposez le pistolet à colle entre les opérations de collage sur l'étrier d'appui **5**.

Enlevez les résidus de colle après le refroidissement au moyen d'un objet émoussé. Le cas échéant, les points de collage peuvent être détachés en les chauffant.

Il est possible de vernir les endroits collés.

Changement de buse

- La buse **1** ne peut être collée que lorsque l'appareil est chaud. A cet effet, chauffez le pistolet pendant 2 min. environ.
- **Portez des gants de protection lors du changement de la buse. Ne touchez la buse chauffée que par la protection anti-chaleur 2.** Il y a danger de brûlure auprès de la pointe de buse chaude.
- Serrez à la main la nouvelle buse **1**.

Entretien et Service Après-Vente

Nettoyage et entretien

- **Avant d'effectuer des travaux sur le pistolet à colle, retirez la fiche de la prise du courant.**
- **Maintenez propre le pistolet à colle afin d'assurer un travail impeccable et sûr.**

Il n'est pas possible de retirer par l'arrière un bâtonnet de colle **3** monté dans le pistolet à colle.

Dans le cas où un remplacement de la fiche de raccordement s'avère nécessaire, ceci ne doit être effectué que par Bosch ou une station de Service Après-Vente agréée pour outillage Bosch afin d'éviter des dangers de sécurité.

Service Après-Vente et Assistance

Pour toute demande de renseignement ou commande de pièces de rechange, nous précisons impérativement le numéro d'article à dix chiffres du pistolet à colle indiqué sur la plaque signalétique.

Notre Service Après-Vente répond à vos questions concernant la réparation et l'entretien de votre produit et les pièces de rechange. Vous trouverez des vues éclatées ainsi que des informations concernant les pièces de rechange également sous :

www.bosch-pt.com

Les conseillers techniques et assistants Bosch sont à votre disposition pour répondre à vos questions concernant nos produits et leurs accessoires.

France

Passez votre commande de pièces détachées directement en ligne sur notre site www.bosch-pt.fr.

Vous êtes un utilisateur, contactez :

Le Service Clientèle Bosch Outillage Electroportatif

Tel. : 0811 360122

(coût d'une communication locale)

Fax : (01) 49454767

E-Mail : contact.outillage-electroportatif@fr.bosch.com

Vous êtes un revendeur, contactez :

Robert Bosch (France) S. A. S.

Service Après-Vente Electroportatif

126, rue de Stalingrad

93705 DRANCY Cédex

Tel. : (01) 43119006

Fax : (01) 43119033

E-Mail : sav.outillage-electroportatif@fr.bosch.com

Belgique, Luxembourg

Tel. : +32 2 588 0589

Fax : +32 2 588 0595

E-Mail : outillage.gereedschap@be.bosch.com

Suisse

Passez votre commande de pièces détachées directement en ligne sur notre site www.bosch-pt.com/ch/fr.

Tel. : (044) 8471512

Fax : (044) 8471552

E-Mail : Aftersales.Service@de.bosch.com

Élimination des déchets

Les pistolets à colle, ainsi que leurs accessoires et emballages, doivent pouvoir suivre chacun une voie de recyclage appropriée.

Ne jetez pas les pistolets à colle avec les ordures ménagères !



Conformément à la directive européenne 2012/19/UE relative aux déchets d'équipements électriques et électroniques et sa mise en vigueur conformément aux législations nationales, les outils électroportatifs dont on ne peut plus se servir doivent être isolés et suivre une voie de recyclage appropriée.

Sous réserve de modifications.

Español

Instrucciones de seguridad



Lea íntegramente estas advertencias de peligro e instrucciones. En caso de no atenerse a las advertencias de peligro e instrucciones siguientes, ello puede ocasionar una descarga eléctrica, un incendio y/o lesión grave.

- ▶ **Esta pistola para pegar no está prevista para la utilización por niños y personas con limitadas capacidades físicas, sensoriales o intelectuales o con falta de experiencia y conocimientos.**

Esta pistola para pegar puede ser utilizada por niños desde 8 años y por personas con limitadas capacidades físicas, sensoriales e intelectuales o con falta de experiencia y conocimientos, si es que se cuidan por una persona responsable de su seguridad o han sido instruidos por la misma en la utilización segura de la pistola para pegar y entienden los peligros inherentes. En caso contrario, existe el peligro de un manejo erróneo y lesiones.

- ▶ **Vigile a los niños.** Con ello se evita que los niños jueguen con la pistola para pegar.
- ▶ **La limpieza y el mantenimiento de la pistola para pegar por parte de niños no debe tener lugar sin vigilancia.**
- ▶ **No permita la utilización de la pistola para pegar a aquellas personas que no estén familiarizadas con su uso o que no hayan leído estas instrucciones.**
- ▶ **Antes de cada uso compruebe el estado de la pistola para pegar, cable y enchufe. No utilice la pistola para pegar en caso de detectar un daño. No abra la pistola para pegar por su propia cuenta, y solamente déjela reparar por un profesional, empleando para ello piezas de recambio originales.** Las pistolas para pegar, cables, o enchufes dañados comportan un mayor riesgo de electrocución.
- ▶ **No deje desatendida la pistola para pegar estando ésta conectada.**

- ▶ **No exponga la pistola para pegar a la lluvia ni a la humedad.** La penetración de agua en la pistola para pegar comporta un mayor riesgo de electrocución.
- ▶ **Si fuese imprescindible utilizar la pistola para pegar en un entorno húmedo, es necesario conectarla a través de un fusible diferencial.** La aplicación de un fusible diferencial reduce el riesgo a exponerse a una descarga eléctrica.
- ▶ **No toque la boquilla caliente.** Existe el peligro de quemadura.
- ▶ **El enchufe de la pistola para pegar debe ser compatible con la toma de corriente utilizada. No es admisible modificar el enchufe en forma alguna.** Los enchufes sin modificar compatibles con sus respectivas tomas de corriente reducen el riesgo de una descarga eléctrica.
- ▶ **No utilice el cable de red para transportar o colgar la pistola para pegar, ni tire de él para sacar el enchufe de la toma de corriente. Mantenga el cable de red alejado del calor, aceite, esquinas cortantes o piezas móviles.** Los cables de red dañados o enredados pueden provocar una descarga eléctrica.
- ▶ **Únicamente haga reparar su pistola para pegar por un profesional, empleando exclusivamente piezas de recambio originales.** Solamente así se mantiene la seguridad del producto.
- ▶ **Después de su uso, deposite de forma segura la pistola para pegar y déjela que se enfríe totalmente antes de guardarla.** Una boquilla caliente puede acarrear daños y/o quemaduras.
- ▶ **No tire del cable de red para sacar el enchufe de la toma de corriente.** Mantenga el cable de red alejado del calor y del aceite. Los cables de red dañados o enredados pueden provocar una descarga eléctrica.
- ▶ **El enchufe macho de conexión, debe ser conectado solamente a un enchufe hembra de las mismas características técnicas del enchufe macho en materia.**

Descripción y prestaciones del producto

Utilización reglamentaria

La pistola para pegar ha sido diseñada para pegar con rapidez con adhesivo termofusible materiales limpios, secos y exentos de grasa.

Únicamente utilice la pistola para pegar si conoce y domina todas sus funciones, o si ha sido instruido al respecto.

Componentes principales

La numeración de los componentes está referida a la imagen de la pistola para pegar en la página ilustrada.

- 1 Boquilla
- 2 Protección termoaislante
- 3 Adhesivo termofusible
- 4 Gatillo de avance
- 5 Estribo de apoyo

Los accesorios descritos e ilustrados no corresponden al material que se adjunta de serie. La gama completa de accesorios opcionales se detalla en nuestro programa de accesorios.

Datos técnicos

Pistola para pegar		PKP 18 E
Nº de artículo		0 603 264 5..
Potencia absorbida nominal		
– Calentamiento	W	200
– Mantenimiento de la temperatura	W	16
Tiempo de calentamiento	min	7
Temperatura de pegado	°C	200
Rendimiento de pegado	g/min	20
Ø de barra de adhesivo termofusible	mm	11
Long. de barra de adhesivo termofusible	mm	45 – 200
Peso según EPTA-Procedure 01/2003	kg	0,35
Clase de protección		□/II

Estos datos son válidos para una tensión nominal de [U] 230 V. Los valores pueden variar para otras tensiones y en ejecuciones específicas para ciertos países.

Montaje

- Enrosque la boquilla **1**. Aloje los extremos del estribo de apoyo **5** en las aberturas situadas a ambos lados de la pistola para pegar.

Operación

Puesta en marcha

- ▶ **¡Observe la tensión de red!** La tensión de alimentación deberá coincidir con las indicaciones en la placa de características de la pistola para pegar. Las pistolas para pegar marcadas con 230 V pueden funcionar también a 220 V.

Conexión/desconexión (ver figura A)

Para ahorrar energía, encienda la pistola para pegar solamente cuando la vaya a utilizar.

- Para **conectar** la pistola para pegar conecte el enchufe a la toma de corriente.

Antes de comenzar a pegar, deje conectada la pistola para pegar aprox. 7 min para que se caliente. Para ello, deposite la pistola para pegar sobre el estribo de apoyo **5** según figura.

- Para **desconectar** la pistola para pegar saque el enchufe de la toma de corriente.

Si no utiliza la herramienta eléctrica, desenchúfela para ahorrar energía.

Instrucciones para la operación

- ▶ **Si las pausas de trabajo son prolongadas saque el enchufe de la red.**
- ▶ **Proteja a las personas y animales del adhesivo y de la punta de la boquilla calientes.** Podría quemarse, ya que el adhesivo y la punta de la boquilla alcanzan 200 °C. Si el adhesivo caliente llega a tocar su piel, refrigere inmediatamente la zona afectada durante algunos minutos bajo chorro de agua fría. No intente desprender el adhesivo de la piel.

Una vez caliente la pistola para pegar, el acumulador de calor que integra permite utilizarla también teniéndola desconectada de la red. Si comienza a ponerse pastoso el adhesivo que sale por la boquilla, vuelva a conectar el enchufe a la toma de corriente.

Preparativos para el pegado

Las áreas a pegar deberán estar limpias, secas y exentas de grasa. Dele aspereza a las superficies lisas antes de pegarlas.

- ▶ **No utilice disolventes combustibles para limpiar las áreas a pegar.** El adhesivo caliente podría llegar a inflamar los restos de disolvente o producir vapores nocivos.

La temperatura ambiente y las piezas a pegar no deberán tener una temperatura inferior a +5 °C ni superior a +50 °C.

Para mejorar la adherencia en materiales que se enfrían rápidamente (p. ej. el acero) caliéntelos primero, p. ej., con un decapador por aire caliente.

Pegado (ver figura B)

- Deje que se caliente la pistola para pegar. Inserte por detrás en la pistola para pegar el adhesivo termofusible **3** apropiado al material a pegar. Accione con presión moderada el gatillo de avance **4**.
- Aplique el adhesivo por puntos, exceptuando los materiales flexibles (p. ej. textiles) en los que deberá aplicarse formando una línea en zigzag.
- Una vez aplicado el adhesivo presione inmediatamente los materiales a pegar durante 30 s, aprox. La unión puede solicitarse después de un tiempo de enfriamiento de aprox. 5 min.
- Cuando no la utilice, deposite la pistola para pegar sobre el estribo de apoyo **5**.

Una vez enfriado el adhesivo desprenda los restos con un objeto sin filo. En caso de necesidad pueden despegarse las piezas calentando la unión.

Las áreas de unión pueden pintarse.

Cambio de boquilla

- La boquilla **1** solamente puede cambiarse si está caliente. Para ello, deje funcionando la pistola para pegar aprox. 2 min.
- ▶ **Utilice unos guantes de protección al cambiar de boquilla. Únicamente sujete la boquilla caliente por la protección termoaislante 2.** Podría quemarse al tocar la punta de la boquilla caliente.
- Apriete a mano la nueva boquilla **1**.

Mantenimiento y servicio

Mantenimiento y limpieza

- ▶ **Antes de cualquier manipulación en la pistola para pegar extraiga el enchufe de red de la toma de corriente.**
- ▶ **Siempre mantenga limpia la pistola para pegar para trabajar con eficacia y seguridad.**

Una barra de adhesivo **3** alojada en la pistola para pegar no puede sacarse tirando de ella hacia atrás.

La sustitución de un cable de conexión deteriorado deberá ser realizada por Bosch o por un servicio técnico autorizado para herramientas eléctricas Bosch con el fin de garantizar la seguridad del aparato.

14 | Português

Servicio técnico y atención al cliente

Para cualquier consulta o pedido de piezas de repuesto es imprescindible indicar el nº de artículo de 10 dígitos que figura en la placa de características de la pistola para pegar.

El servicio técnico le asesorará en las consultas que pueda Ud. tener sobre la reparación y mantenimiento de su producto, así como sobre piezas de recambio. Los dibujos de despiece e informaciones sobre las piezas de recambio los podrá obtener también en internet bajo:

www.bosch-pt.com

Nuestro equipo de asesores técnicos le orientará gustosamente en cuanto a la adquisición, aplicación y ajuste de los productos y accesorios.

España

Robert Bosch Espana S.L.U.
Departamento de ventas Herramientas Eléctricas
C/Hermanos García Noblejas, 19
28037 Madrid

Para efectuar su pedido online de recambios o pedir la recogida para la reparación de su máquina, entre en la página www.herramientasbosch.net.

Tel. Asesoramiento al cliente: 902 531 553

Fax: 902 531554

Venezuela

Robert Bosch S.A.
Final Calle Vargas. Edf. Centro Berimer P.B.
Boleíta Norte
Caracas 107
Tel.: (0212) 2074511

México

Robert Bosch S. de R.L. de C.V.
Circuito G. Gonzáles Camarena 333
Centro de Ciudad Santa Fe - 01210 - Mexico DF
Tel. Interior: (01) 800 6271286
Tel. D.F.: 52843062
E-Mail: arturo.fernandez@mx.bosch.com

Argentina

Robert Bosch Argentina S.A.
Av. Córdoba 5160
C1414BAW Ciudad Autónoma de Buenos Aires
Atención al Cliente
Tel.: (0810) 5552020
E-Mail: herramientas.bosch@ar.bosch.com

Perú

Robert Bosch S.A.C.
Av. Primavera 781, Urb. Chacarilla, San Borja (Edificio Aldo)
Buzón Postal Lima 41 - Lima
Tel.: (01) 2190332

Chile

Robert Bosch S.A.
Calle El Cacique
0258 Providencia - Santiago
Tel.: (02) 2405 5500

Eliminación

Las pistolas para pegar, accesorios y embalajes deberán someterse a un proceso de recuperación que respete el medio ambiente.

¡No arroje las pistolas para pegar a la basura!



Conforme a la Directiva Europea 2012/19/UE sobre aparatos eléctricos y electrónicos inservibles, tras su transposición en ley nacional, deberán acumularse por separado las herramientas eléctricas para ser sometidas a un reciclaje ecológico.

Reservado el derecho de modificación.

**Português****Indicações de segurança**

Devem ser lidas todas as indicações de advertência e todas as instruções. O desrespeito das advertências e instruções apresentadas abaixo pode causar choque eléctrico, incêndio e/ou graves lesões.

► **Esta pistola de cola não pode ser utilizada por crianças e pessoas com capacidades físicas, sensoriais ou mentais reduzidas, ou com insuficiente experiência e conhecimentos.**

Esta pistola de cola pode ser utilizada por crianças a partir dos 8 anos, assim como pessoas com capacidades físicas, sensoriais ou mentais reduzidas, ou com insuficiente experiência e conhecimentos, desde que as mesmas sejam supervisionadas ou recebam instruções acerca da utilização segura da pistola de cola e dos perigos provenientes da mesma. Caso contrário há perigo de operação errada e ferimentos.

► **Supervisionar as crianças.** Assim é assegurado que as crianças não brinquem com pistola de colar.

► **As crianças não podem efectuar a limpeza e a manutenção da pistola de colar sem vigilância.**

► **Não permita que pessoas que não estejam familiarizadas com a pistola de colar ou que não tenham lido estas instruções, utilizem o aparelho.**

► **Antes de cada utilização é necessário controlar a pistola de colar, o cabo e a ficha. Não utilizar a pistola de colar se forem verificados danos. Não abrir pessoalmente a pistola de colar e só permitir que seja reparada por pessoal qualificado e que só sejam utilizadas peças sobressalentes originais.** Pistolas de colar, cabos e fichas danificados aumentam o risco de um choque eléctrico.

► **Não deixar a pistola de colar ligada sem vigilância.**

► **Manter a pistola de colar afastada de chuva e humidade.** A infiltração de água numa pistola de colar aumenta o risco de um choque eléctrico.

► **Se não for possível evitar o funcionamento da pistola de colar em áreas húmidas, deverá ser utilizado um disjuntor de corrente de avaria.** A utilização de um disjuntor de corrente de avaria reduz o risco de um choque eléctrico.

► **Não tocar no bocal quente.** Há perigo de queimaduras.

► **A ficha de conexão da pistola de colar deve caber na tomada. A ficha não deve ser modificada de modo algum.** Uma ficha não modificada e tomadas apropriadas reduzem o risco de um choque eléctrico.

► **Não usar o cabo de forma indevida, como para por exemplo transportar a pistola de colar, para pendurá-la ou para puxar a ficha da tomada. Manter o cabo afastado de calor, óleo, cantos afiados ou partes do aparelho em movimento.** Cabos danificados ou emaranhados aumentam o risco de um choque eléctrico.

► **Só permita que a sua pistola de colar seja reparada por pessoal especializado e qualificado e só com peças de reposição originais.** Desta forma é assegurada a segurança do produto.

► **Após a utilização, deverá depositar a pistola de colar em local seguro e permitir que arrefeça completamente, antes de guardá-la.** O bocal quente pode causar danos e/ou queimaduras.

► **Não usar o cabo para puxar a ficha da tomada.** Manter o cabo afastado de calor e óleo. Cabos danificados ou emaranhados aumentam o risco de um choque eléctrico.

Descrição do produto e da potência

Utilização conforme as disposições

A pistola de colar é destinada para colar rapidamente materiais limpos, secos e livres de gordura, com cola de fundição quente.

Só utilizar a pistola de colar se puder avaliar exactamente todas as funções e se for capaz de executá-las sem limitações ou se tiver sido respectivamente instruído.

Componentes ilustrados

A numeração dos componentes ilustrados refere-se à apresentação da pistola de colar na página de esquemas.

- 1 Bocal
- 2 Protecção contra calor
- 3 Cola de fundição
- 4 Tecla de avanço
- 5 Arco de apoio

Acessórios apresentados ou descritos não pertencem ao volume de fornecimento padrão. Todos os acessórios encontram-se no nosso programa de acessórios.

Dados técnicos

Pistola de colar		PKP 18 E
Nº do produto		0 603 264 5..
Potência nominal consumida		
– Aquecer	W	200
– Manter quente	W	16
Período de aquecimento	min	7
Temperatura de colar	°C	200
Capacidade de colagem	g/min	20
Diâmetro da cola de fundição	mm	11
Comprimento da cola de fundição	mm	45 – 200
Peso conforme EPTA-Procedure 01/2003	kg	0,35
Classe de protecção		□/II

As indicações valem para tensões nominais [U] de 230 V. Estas indicações podem variar dependendo de tensões inferiores e dos modelos específicos dos países.

Montagem

- Atarraxar um bocal **1**. Encaixar o arco de apoio **5** nos entalhes de ambos os lados da pistola de colar.

Funcionamento

Colocação em funcionamento

- ▶ **Observar a tensão de rede!** A tensão da fonte de corrente deve coincidir com a indicada na chapa de identificação da pistola de colar. Pistolas de colar marcadas para 230 V também podem ser operadas com 220 V.

Ligar e desligar (veja figura A)

Para poupar energia, ligue a pistola de cola apenas quando a pretender utilizar.

- Introduzir a ficha na tomada para **ligar** a pistola de colar. Permitir que a pistola de colar se aqueça durante aprox. 7 min antes de iniciar o trabalho. Para tal deverá depositar a pistola de colar sobre o arco de apoio **5**, como apresentado na figura.
- Puxar a ficha da tomada para **desligar** a pistola de colar.

Se a pistola de colar não for utilizada, desligue-a para poupar energia.

Indicações de trabalho

- ▶ **Puxar a ficha da tomada antes de longas pausas de trabalho.**
- ▶ **Proteger pessoas e animais contra a cola quente e contra a ponta do bocal.** A cola e a ponta do bocal se aquecem até 200 °C e há risco de queimaduras. Se cola quente entrar em contacto com a pele, mantenha imediatamente a área afectada durante vários minutos sob um jacto de água fria. Não tente remover a cola da pele.

Devido ao acumulador de calor, a pistola de colar também pode ser utilizada desligada após ter sido aquecida. Se a cola se tornar mais tenaz, deverá introduzir a ficha de rede novamente na tomada.

Preparação da cola

O local a ser colado deve estar limpo, seco e sem gordura. Antes de colar superfícies lisas, elas devem ser lixadas para que se tornem ásperas.

- ▶ **Não utilizar solventes inflamáveis para limpar os locais a serem colados.** Restos de solventes podem se inflamar devido à cola quente ou desenvolver vapores nocivos.

A temperatura ambiente e as peças a serem coladas não devem estar mais frias do que + 5 °C nem mais quentes do que + 50 °C.

Aquecer rapidamente os materiais que estejam a se arrefecer (p. ex. aço), para que a cola possa aderir com maior facilidade, p. ex. com um soprador de ar quente.

Colar (veja figura B)

- Permitir que a pistola de colar se aqueça. Introduzir a cola de fundição **3** apropriada para o material, pelo lado de trás da pistola de colar. Premir a tecla de avanço **4** com pressão moderada.
- Aplicar a cola em forma de pontos e, para colar materiais flexíveis (p. ex. tecidos), em forma de zigue-zague.
- Após aplicar a cola, os materiais a serem colados deverão ser comprimidos imediatamente durante aprox. 30 s. O local colado pode ser carregado após aprox. 5 min de arrefecimento.
- Depositar a pistola de colar sobre o arco de apoio **5** durante as pausas de trabalho.

Remover resíduos de cola, após o resfriamento, com um objeto obtuso. As junções podem ser novamente soltas, se necessário, por aquecimento.

Os locais colados podem ser pintados.

Substituição do bocal

- O bocal **1** só pode ser substituído quando estiver morno. Para tal deverá aquecer a pistola de colar durante aprox. 2 min.
- ▶ **Usar luvas de protecção durante a substituição do bocal. O bocal aquecido só deve ser segurado pela protecção contra calor 2.** Há perigo de se queimar na ponta do bocal quente.
- Apertar o bocal **1** novo com a mão.

Manutenção e serviço

Manutenção e limpeza

- ▶ **Antes de todos trabalhos na pistola de colar, deverá puxar a ficha da tomada.**
- ▶ **Mantem a pistola de colar sempre limpa, para trabalhar bem e de forma segura.**

Uma cola de fundição **3** colocada não pode ser retirada pelo lado de trás da pistola de colar.

Se for necessário substituir o cabo de conexão, isto deverá ser realizado pela Bosch ou por uma oficina de serviço pós-venda autorizada para todas as ferramentas eléctricas Bosch para evitar riscos de segurança.

Serviço pós-venda e consultoria de aplicação

Para todas as questões e encomendas de peças sobressalentes é imprescindível indicar o número de produto de 10 dígitos, como consta na placa de características da pistola de colar.

O serviço pós-venda responde às suas perguntas a respeito de serviços de reparação e de manutenção do seu produto, assim como das peças sobressalentes. Desenhos explodidos e informações sobre peças sobressalentes encontram-se em: **www.bosch-pt.com**

A nossa equipa de consultoria de aplicação Bosch esclarecem com prazer todas as suas dúvidas a respeito da compra, aplicação e ajuste dos produtos e acessórios.

Portugal

Robert Bosch LDA
Avenida Infante D. Henrique
Lotes 2E – 3E
1800 Lisboa
Para efectuar o seu pedido online de peças entre na página www.ferramentasbosch.com.
Tel.: 21 8500000
Fax: 21 8511096

Brasil

Robert Bosch Ltda.
Caixa postal 1195
13065-900 Campinas
Tel.: (0800) 7045446
www.bosch.com.br/contacto

Eliminação

Pistolas de colar, acessórios e embalagens devem ser dispostos para reciclagem da matéria prima de forma ecológica.

Não deitar pistolas de colar no lixo doméstico!



De acordo com a directiva europeia 2012/19/UE para aparelhos eléctricos e electrónicos velhos, e com as respectivas realizações nas leis nacionais, as ferramentas eléctricas que não servem mais para a utilização, devem ser enviadas separadamente a uma reciclagem ecológica.

Sob reserva de alterações.

Italiano

Norme di sicurezza



Leggere tutte le avvertenze di pericolo e le istruzioni operative. In caso di mancato rispetto delle avvertenze di pericolo e delle istruzioni operative si potrà creare il pericolo di scosse elettriche, incendi e/o incidenti gravi.

► **La presente pistola incollatrice non è prevista per l'utilizzo da parte di bambini e di persone con limitate capacità fisiche, sensoriali o mentali né di persone con scarsa conoscenza ed esperienza.**

La presente pistola incollatrice può essere utilizzata da bambini a partire dagli 8 anni di età, da persone con limitate capacità fisiche, sensoriali o mentali e da persone con scarsa conoscenza ed esperienza, purché siano sorvegliati da una persona responsabile della loro sicurezza o siano stati istruiti in merito all'impiego sicuro della pistola incollatrice e ai relativi pericoli. In caso contrario sussiste il rischio di utilizzo errato e di lesioni.

► **Sorvegliare i bambini.** In questo modo viene assicurato che i bambini non giocano con la pistola incollatrice.

► **I bambini non possono provvedere alla pulizia e alla manutenzione della pistola incollatrice senza la supervisione di un adulto.**

► **Non fare usare la pistola incollatrice a persone che non siano abituate ad utilizzarla o che non abbiano letto le istruzioni.**

► **Prima di ogni impiego controllare la pistola incollatrice, cavo e spina. Non utilizzare la pistola incollatrice qualora fossero riscontrati dei danni. Non aprire da soli la pistola incollatrice e farla riparare solo da personale specializzato impiegando esclusivamente pezzi di ricambio originali.** Pistole incollatrici, cavi e spine danneggiate aumentano il rischio di una scossa di corrente elettrica.

► **Non lasciare la pistola incollatrice in funzione incustodita.**

► **Custodire la pistola incollatrice al riparo dalla pioggia e dall'umidità.** La penetrazione di acqua in una pistola incollatrice aumenta il rischio di una scossa elettrica.

► **Qualora non fosse possibile evitare di utilizzare la pistola incollatrice in ambiente umido, utilizzare un interruttore di sicurezza per correnti di guasto.** L'uso di un interruttore di sicurezza per correnti di guasto riduce il rischio di una scossa elettrica.

► **Non toccare la bocchetta bollente.** Esiste pericolo di ustioni.

► **La spina della pistola incollatrice deve essere sempre inserita in una presa di corrente idonea. È assolutamente vietato apportare modifiche alla spina.** Le spine non modificate e le prese adatte allo scopo riducono il rischio di scosse elettriche.

► **Non usare il cavo per scopi diversi da quelli previsti ed, in particolare, non usarlo per trasportare o per appendere la pistola incollatrice oppure per estrarre la spina dalla presa di corrente. Non avvicinare il cavo a fonti di calore, olio, spigoli taglienti e neppure a parti dell'elettrotensile che siano in movimento.** I cavi danneggiati o aggrovigliati aumentano il rischio d'insorgenza di scosse elettriche.

► **Fare riparare la pistola incollatrice esclusivamente da personale specializzato e solo impiegando pezzi di ricambio originali.** In questo modo potrà essere salvaguardata la sicurezza del prodotto.

► **Dopo l'impiego riporre la pistola incollatrice in modo sicuro e lasciarla raffreddare completamente prima di conservarla.** L'ugello bollente può causare danni e/o ustioni.

► **Non utilizzare il cavo per staccare la spina dalla presa.** Tenere il cavo lontano da calore o olio. I cavi danneggiati o aggrovigliati aumentano il rischio d'insorgenza di scosse elettriche.

Descrizione del prodotto e caratteristiche

Uso conforme alle norme

La pistola incollatrice è idonea per incollare rapidamente materiali puliti, asciutti e privi di grasso con colla a fusione bollente.

Utilizzare la pistola incollatrice esclusivamente se sono state completamente valutate tutte le funzioni e possono essere effettuate senza limitazioni oppure sono state mantenute le relative istruzioni.

Componenti illustrati

La numerazione dei componenti si riferisce all'illustrazione della pistola incollatrice sulla pagina con la rappresentazione grafica.

- 1 Bocchetta
- 2 Protezione dal calore
- 3 Colla a fusione
- 4 Tasto di avanzamento
- 5 Staffa di supporto

L'accessorio illustrato oppure descritto non è compreso nel volume di fornitura standard. L'accessorio completo è contenuto nel nostro programma accessori.

Dati tecnici

Pistola incollatrice		PKP 18 E
Codice prodotto		0 603 264 5..
Potenza assorbita nominale		
– Riscaldamento	W	200
– Mantenimento della temperatura	W	16
Tempo di riscaldamento	min	7
Temperatura di incollaggio	°C	200
Prestazioni di incollatura	g/min	20
Diametro colla a fusione	mm	11
Lunghezza colla a fusione	mm	45 – 200
Peso in funzione della EPTA-Procedure 01/2003	kg	0,35
Classe di sicurezza		□/II

I dati sono validi per una tensione nominale [U] di 230 V. In caso di tensioni differenti e di modelli specifici dei paesi di impiego, questi dati possono variare.

Montaggio

- Avvitare un ugello **1**. Inserire la staffa di supporto **5** nelle rientranze su entrambi i lati della pistola incollatrice.

Uso

Messa in funzione

- ▶ **Osservare la tensione di rete!** La tensione della rete deve corrispondere alle indicazioni sulla targhetta della pistola incollatrice. Le pistole incollatrici con l'indicazione di 230 V possono essere fatte funzionare anche a 220 V.

Accendere/spengere (vedi figura A)

Per risparmiare energia, attivare la pistola incollatrice soltanto al momento dell'utilizzo.

- Per **accendere** la pistola incollatrice inserire la spina di rete nella presa di corrente.

Prima di iniziare a lavorare, far riscaldare la pistola incollatrice per ca. 7 min. Allo scopo appoggiare la pistola incollatrice sulla staffa di supporto **5** come illustrato nella figura.

- Per **spegnere** la pistola incollatrice estrarre la spina di rete dalla presa di corrente.

Se l'elettrotensile non viene utilizzato, togliere l'alimentazione per risparmiare elettricità.

Indicazioni operative

- ▶ **In caso di lunghe pause di lavoro estrarre la spina di rete.**

- ▶ **Proteggere persone ed animali dalla colla bollente e dalla punta della bocchetta.** La colla e la punta della bocchetta raggiungono una temperatura di 200 °C, esiste pericolo di ustioni. Se la colla bollente venisse a contatto con la pelle, tenere per alcuni minuti la parte interessata sotto un getto d'acqua fredda. Non tentare di togliere la colla dalla pelle.

Una volta avvenuta l'operazione di riscaldamento, grazie all'accumulatore termico, la pistola incollatrice può essere utilizzata anche spenta. Quando la colla che fuoriesce inizia a diventare viscosa, inserire nuovamente la spina di rete nella presa di corrente.

Preparazione all'incollaggio

I punti da incollare devono essere puliti, asciutti e privi di grasso. Prima dell'incollaggio irruvidire superfici lisce.

- ▶ **Per la pulizia dei punti di incollaggio non utilizzare solventi infiammabili.** Resti di solventi possono prendere fuoco tramite la colla bollente oppure possono sviluppare vapori dannosi.

La temperatura ambientale e quella dei pezzi in lavorazione da incollare non possono essere inferiori a +5 °C e superiori a +50 °C.

In caso di materiali che si raffreddano velocemente (p. es. acciaio) per permettere una migliore adesività riscaldarli, ad es. con un termosoffiatore.

Incollaggio (vedi figura B)

- Fare riscaldare la pistola incollatrice. Inserire nella pistola incollatrice dal lato posteriore la colla a fusione **3** adatta al materiale. Premere esercitando una pressione moderata sul tasto di avanzamento **4**.
- Applicare la colla in modo puntiforme, in caso di incollaggio di materiali flessibili (p. es. tessuti) applicare la colla formando una linea a zig-zag.
- Dopo l'applicazione della colla premere subito i materiali da incollare per ca. 30 s l'uno contro l'altro. Dopo ca. 5 min. di tempo di raffreddamento il punto di incollatura può essere soggetto a carico.
- Tra le operazioni di incollaggio appoggiare la pistola incollatrice sulla staffa di supporto **5**.

Dopo il raffreddamento rimuovere i resti di colla con un oggetto smussato. In caso di necessità i punti di incollatura possono essere di nuovo staccati tramite riscaldamento degli stessi.

I punti di incollaggio sono verniciabili.

Sostituzione dell'ugello

- L'ugello **1** può essere sostituito solo quando è caldo. Per questa ragione riscaldare la pistola incollatrice per ca. 2 min.
- ▶ **Durante la sostituzione dell'ugello portare guanti di protezione. Afferrare l'ugello caldo solo alla protezione dal calore 2.** Sulla punta bollente dell'ugello esiste pericolo di ustioni.
- Serrare a mano il nuovo ugello **1**.

Manutenzione ed assistenza

Manutenzione e pulizia

- ▶ **Prima di tutti gli interventi alla pistola incollatrice staccare la spina dalla presa di corrente.**
- ▶ **Tenere la pistola incollatrice pulita per poter lavorare bene ed in modo sicuro.**

Una colla a fusione **3** inserita non può essere rimossa da dietro dalla pistola incollatrice.

Qualora si rendesse necessaria una sostituzione del cavo di collegamento, la stessa deve essere effettuata dalla Bosch oppure da un centro di assistenza clienti autorizzato per elettrotensili Bosch per evitare pericoli per la sicurezza.

Assistenza clienti e consulenza impieghi

Per ogni tipo di richiesta o di ordinazione di pezzi di ricambio, è indispensabile comunicare sempre il codice prodotto a dieci cifre riportato sulla targhetta di fabbricazione della pistola incollatrice.

Il servizio di assistenza risponde alle Vostre domande relative alla riparazione ed alla manutenzione del Vostro prodotto nonché concernenti le parti di ricambio. Disegni in vista esplosa ed informazioni relative alle parti di ricambio sono consultabili anche sul sito:

www.bosch-pt.com

Il team Bosch che si occupa della consulenza impieghi vi aiuterà in caso di domande relative ai nostri prodotti ed ai loro accessori.

Italia

Officina Elettrotensili
Robert Bosch S.p.A.
Corso Europa, ang. Via Trieste 20
20020 LAINATE (MI)
Tel.: (02) 3696 2663
Fax: (02) 3696 2662
Fax: (02) 3696 8677
E-Mail: officina.elettrotensili@it.bosch.com

Svizzera

Sul sito www.bosch-pt.com/ch/it è possibile ordinare direttamente on-line i ricambi.
Tel.: (044) 8471513
Fax: (044) 8471553
E-Mail: Aftersales.Service@de.bosch.com

Smaltimento

Avviare ad un riciclaggio rispettoso dell'ambiente pistole incollatrici, accessori ed imballaggi dismessi.

Non gettare la pistola incollatrice tra i rifiuti domestici!



Conformemente alla norma della direttiva 2012/19/UE sui rifiuti di apparecchiature elettriche ed elettroniche (RAEE) ed all'attuazione del recepimento nel diritto nazionale, gli elettrotensili diventati inservibili devono essere raccolti separatamente ed essere inviati ad una riutilizzazione ecologica.

Con ogni riserva di modifiche tecniche.

Nederlands

Veiligheidsvoorschriften



Lees alle veiligheidswaarschuwingen en alle voorschriften. Als de waarschuwingen en voorschriften niet worden opgevolgd, kan dit een elektrische schok, brand of ernstig letsel tot gevolg hebben.

- ▶ **Dit lijmpistool is niet bestemd voor het gebruik door kinderen en personen met beperkte fysieke, sensorische of geestelijke capaciteiten of zonder de nodige ervaring en kennis.**

Dit lijmpistool kan door kinderen vanaf 8 jaar alsook door personen met beperkte fysieke, sensorische of geestelijke capaciteiten of ontbrekende ervaring en kennis gebruikt worden als deze onder toezicht staan van een voor hun veiligheid verantwoordelijke persoon of over het veilige gebruik van het lijmpistool geïnformeerd werden en de hiermee gepaard gaande gevaren verstaan. Anders bestaat er gevaar voor foute bediening en verwondingen.

- ▶ **Houd toezicht op kinderen.** Daarmee wordt gewaarborgd dat kinderen niet met het lijmpistool spelen.
- ▶ **De reiniging en het onderhoud van het lijmpistool door kinderen mag niet zonder toezicht gebeuren.**
- ▶ **Laat het lijmpistool niet gebruiken door personen die er niet mee vertrouwd zijn of de aanwijzingen niet gelezen hebben.**
- ▶ **Controleer voor elk gebruik lijmpistool, kabel en stekker. Gebruik het lijmpistool niet als u een beschadiging heeft vastgesteld. Open het lijmpistool niet zelf en laat het alleen door gekwalificeerd personeel en alleen met originele vervangingsonderdelen repareren.** Beschadigde lijmpistolen, kabels en stekkers vergroten het risico van een elektrische schok.
- ▶ **Laat het ingeschakelde lijmpistool niet onbeheerd.**
- ▶ **Houd het lijmpistool uit de buurt van regen en vocht.** Het binnendringen van water in een lijmpistool vergroot het risico van een elektrische schok.
- ▶ **Als het gebruik van het lijmpistool in een vochtige omgeving onvermijdelijk is, dient u een aardlekschakelaar te gebruiken.** Het gebruik van een aardlekschakelaar vermindert het risico van een elektrische schok.
- ▶ **Raak het hete mondstuk niet aan.** Er bestaat verbrandingsgevaar.
- ▶ **De aansluitstekker van het lijmpistool moet in het stopcontact passen. De stekker mag in geen geval worden veranderd.** Onveranderde stekkers en passende stopcontacten beperken het risico van een elektrische schok.
- ▶ **Gebruik de kabel niet voor een verkeerd doel, om het lijmpistool te dragen of op te hangen, of om de stekker uit het stopcontact te trekken. Houd de kabel uit de buurt van hitte, olie, scherpe randen en bewegende delen van het gereedschap.** Beschadigde of in de war geraakte kabels vergroten het risico van een elektrische schok.
- ▶ **Laat het lijmpistool alleen repareren door gekwalificeerd, vakkundig personeel en alleen met originele vervangingsonderdelen.** Daardoor wordt gewaarborgd dat de veiligheid van het product in stand blijft.
- ▶ **Leg het lijmpistool na gebruik veilig neer en laat het volledig afkoelen voordat u het opbergt.** Het hete mondstuk kan schade aanrichten en/of verbrandingen veroorzaken.
- ▶ **Gebruik de kabel niet om de stekker uit het stopcontact te trekken.** Houd de kabel uit de buurt van hitte en olie. Beschadigde of in de war geraakte kabels vergroten het risico van een elektrische schok.

Product- en vermogensbeschrijving

Gebruik volgens bestemming

Het lijmpistool is bestemd voor het snel lijmen van schone, droge en vetvrije materialen met hete smeltlijm.

Gebruik het lijmpistool alleen wanneer u alle functies volledig kunt inschatten en zonder beperkingen kunt gebruiken of daarvoor bestemde instructies heeft ontvangen.

Afgebeelde componenten

De componenten zijn genummerd zoals op de afbeelding van het lijmpistool op de pagina met afbeeldingen.

- 1 Mondstuk
- 2 Hittebescherming
- 3 Smeltlijm
- 4 Toevoerknop
- 5 Steunbeugel

Niet elk afgebeeld en beschreven toebehoren wordt standaard meegeleverd. Het volledige toebehoren vindt u in ons toebehorenprogramma.

Technische gegevens

Lijmpistool	PKP 18 E	
Productnummer		0 603 264 5..
Opgenomen vermogen		
– Opwarmen	W	200
– Warmhouden	W	16
Opwarmtijd	min	7
Lijmtemperatuur	°C	200
Lijmcapaciteit	g/min	20
Diameter smeltlijm	mm	11
Lengte smeltlijm	mm	45 – 200
Gewicht volgens EPTA-Procedure 01/2003	kg	0,35
Isolatieklasse		□/II

De gegevens gelden voor nominale spanningen [U] 230 V. Bij afwijken van de spanningen en bij per land verschillende uitvoeringen kunnen deze gegevens afwijken.

Montage

- Schroef een mondstuk **1** vast. Steek de steunbeugel **5** in de uitsparingen aan beide zijden van het lijmpistool.

Gebruik

Ingebruikneming

- ▶ **Let op de netspanning!** De spanning van de stroombron moet overeenkomen met de gegevens op het typeplaatje van het lijmpistool. Met 230 V aangeduide lijmpistolen kunnen ook met 220 V worden gebruikt.

In- en uitschakelen (zie afbeelding A)

Om energie te sparen, schakelt u het lijmpistaal alleen in als u het gebruikt.

- Als u het lijmpistool wilt **inschakelen**, steekt u de netstekker in het stopcontact.

Laat het lijmpistool vóór het begin van de werkzaamheden circa 7 minuten opwarmen. Zet het lijmpistool daarvoor op de steunbeugel **5** neer zoals op de afbeelding getoond.

- Als u het lijmpistool wilt **uitschakelen**, trekt u de netstekker uit het stopcontact.

Als u het elektrische gereedschap niet gebruikt, dient u de stekker uit het stopcontact te trekken om energie te sparen.

Tips voor de werkzaamheden

- ▶ **Trek de stekker uit het stopcontact als u de werkzaamheden voor langere tijd onderbreekt.**
- ▶ **Bescherm personen en dieren tegen de hete lijm en de punt van de spuitmond.** Lijm en punt van spuitmond worden 200 °C heet, er bestaat verbrandingsgevaar. Wanneer hete lijm met de huid in aanraking komt, houdt u de desbetreffende plaats onmiddellijk enkele minuten onder een koude waterstraal. Probeer niet de lijm van de huid te verwijderen.

Dankzij de warmteopslag kan het lijmpistool na het opwarmen ook uitgeschakeld worden gebruikt. Als de naar buiten komende lijm stroperiger wordt, steekt u de netstekker weer in het stopcontact.

Voorbereiding van het lijmen

De lijmplaatsen moeten schoon, droog en vetvrij zijn. Maak gladde oppervlakken voor het lijmen ruw.

- ▶ **Gebruik geen brandbare oplosmiddelen voor het reinigen van de plaatsen die moeten worden gelijmd.** Oplosmiddelen kunnen door de hete lijm tot ontbranding komen of schadelijke dampen ontwikkelen.

De omgevingstemperatuur en de te lijmen werkstukken mogen niet kouder zijn dan +5 °C en niet warmer dan +50 °C. Verwarm materialen die snel afkoelen (zoals staal), bijvoorbeeld met een heteluchtpistool, zodat de lijm beter hecht.

Lijmen (zie afbeelding B)

- Laat het lijmpistool opwarmen. Steek de bij het materiaal passende smeltlijm **3** van achteren in het lijmpistool. Druk met matige druk op de toevoerknop **4**.
- Breng de lijm in puntvorm aan. Breng bij het lijmen van flexibele materialen (zoals textiel) de lijm in een zigzaglijn aan.
- Druk de te verlijmen materialen onmiddellijk na het aanbrenge van de lijm gedurende circa 30 seconden samen. De lijmplaats is belastbaar na een afkoelingsstijd van circa 5 minuten.

- Zet het lijmpistool tussen de lijmbewerkingen op de steunbeugel **5** neer.

Verwijder lijmresten na het afkoelen met een stomp voorwerp. De lijmplaatsen kunnen indien nodig door verhitting weer worden losgemaakt.

De lijmplaatsen kunnen worden gelakt.

Mondstuk vervangen

- Het mondstuk **1** kan alleen in warme toestand worden vervangen. Verwarm het lijmpistool daarvoor circa 2 minuten.

- ▶ **Draag werkhandschoenen bij het wisselen van het mondstuk. Raak het warmgeworden mondstuk alleen aan de hittebescherming 2 aan.** Aan de hete punt van het mondstuk bestaat het risico van verbrandingen.

- Draai het nieuwe mondstuk **1** handvast aan.

Onderhoud en service

Onderhoud en reiniging

- ▶ **Trek altijd voor werkzaamheden aan het lijmpistool de netstekker uit het stopcontact.**
- ▶ **Houd het lijmpistool schoon om goed en veilig te werken.**

Een ingezette smeltlijm **3** kan niet naar achteren uit het lijmpistool worden verwijderd.

Als de aansluitkabel moet worden vervangen, moeten deze werkzaamheden door Bosch of een erkende klantenservice voor Bosch elektrische gereedschappen worden uitgevoerd om veiligheidsrisico's te voorkomen.

Klantenservice en gebruiksadvisen

Vermeld bij vragen en bestellingen van vervangingsonderdelen altijd het uit tien cijfers bestaande zaaknummer volgens het typeplaatje van het lijmpistool.

Onze klantenservice beantwoordt uw vragen over reparatie en onderhoud van uw product en over vervangingsonderdelen. Explosietekeningen en informatie over vervangingsonderdelen vindt u ook op:

www.bosch-pt.com

Het Bosch-team voor gebruiksadvisen helpt u graag bij vragen over onze producten en toebehoren.

Nederland

Tel.: (076) 579 54 54

Fax: (076) 579 54 94

E-mail: gereedschappen@nl.bosch.com

België

Tel.: (02) 588 0589

Fax: (02) 588 0595

E-mail: outillage.gereedschap@be.bosch.com

Afvalverwijdering

Lijmpistolen, toebehoren en verpakkingen moeten op een voor het milieu verantwoorde wijze worden gerecycled.

Gooi een lijmpistool niet bij het huisvuil.



Volgens de Europese richtlijn 2012/19/EU over elektrische en elektronische oude apparaten en de omzetting van de richtlijn in nationaal recht moeten niet meer bruikbare elektrische gereedschappen apart worden ingezameld en op een voor het milieu verantwoorde wijze worden hergebruikt.

Wijzigingen voorbehouden.

Dansk

Sikkerhedsinstrukser



Læs alle sikkerhedsinstrukser og anvisninger. I tilfælde af manglende overholdelse af sikkerhedsinstrukserne og anvisningerne er der risiko for elektrisk stød, brand og/eller alvorlige kvæstelser.

- ▶ **Denne limpistol er ikke beregnet til at blive betjent af børn eller personer med begrænset fysisk, sensorisk eller mental tilstand eller manglende erfaring og kendskab. Denne limpistol må kun bruges af børn fra 8 år samt af personer med begrænsede fysiske, sensoriske eller mentale tilstand eller manglende erfaring og kendskab, hvis det sker under opsyn, eller de modtager anvisninger på sikker omgang med limpistolen og således forstår de farer, der er forbundet hermed.** I modsats fald er der risiko for fejlbejtning og personskader.
- ▶ **Sørg for, at børn er under opsyn.** Dermed sikres det, at børn ikke leger med limpistolen.
- ▶ **Limpistolen må ikke rengøres og vedligeholdes af børn uden opsyn.**
- ▶ **Lad aldrig personer, der ikke er fortrolige med limpistolen eller ikke har gennemlæst disse instrukser, benytte denne.**

- ▶ **Kontrollér limpistol, ledning og stik før brug. Anvend ikke limpistolen, hvis den er beskadiget. Forsøg ikke at åbne limpistolen og sørg for at den kun repareres af kvalificerede fagfolk, og at der kun benyttes originale reservedele.** Beskadigede limpistoler, kabler og stik øger risikoen for elektrisk stød.
- ▶ **Den tændte limpistol skal altid være under opsyn.**
- ▶ **Limpistolen må ikke udsættes for regn eller fugtighed.** Indtrængning af vand i en limpistol øger risikoen for elektrisk stød.
- ▶ **Hvis det ikke kan undgås at bruge limpistolen i fugtige omgivelser, skal der bruges et HFI-relæ.** Brug af et HFI-relæ reducerer risikoen for at få elektrisk stød.
- ▶ **Berør ikke den varme dyse.** Fare for forbrænding.
- ▶ **Limpistolens stik skal passe til kontakten. Stikket må under ingen omstændigheder ændres.** Uændret stik, der passer til stikdåserne, nedsætter risikoen for elektrisk stød.
- ▶ **Brug ikke ledningen til formål, den ikke er beregnet til (f.eks. må man ikke bære limpistolen, hænge limpistolen op i ledningen eller rykke i ledningen for at trække stikket ud af kontakten).** Beskyt ledningen mod varme, olie, skarpe kanter eller dele, der er i bevægelse. Beskadigede eller indviklede ledninger øger risikoen for elektrisk stød.
- ▶ **Sørg for, at limpistolen kun repareres af kvalificerede fagfolk og at der kun benyttes originale reservedele.** Dermed sikres størst mulig produktsikkerhed.
- ▶ **Stil limpistolen sikkert fra efter brug og sørg for, at den er helt afkølet, før den pakkes væk.** Den varme dyse kan føre til skader og/eller forbrændinger.
- ▶ **Brug ikke ledningen til at trække stikket ud af stikdåsen med.** Hold ledningen væk fra varme eller olie. Beskadigede eller indviklede ledninger øger risikoen for elektrisk stød.

Beskrivelse af produkt og ydelse

Beregnet anvendelse

Limpistolen er beregnet til hurtig limning af rene, tørre og fedtfrie materialer med varm lim.

Brug kun limpistolen, hvis du er i stand til at vurdere alle funktioner 100 % og gennemføre dem uden indskrænkninger eller har modtaget tilsvarende instruktioner.

Illustrerede komponenter

Nummereringen af de illustrerede komponenter refererer til illustrationen af limpistolen på illustrationssiden.

- 1 Dyse
- 2 Varmebeskyttelse
- 3 Limstift
- 4 Fremføringstaste
- 5 Støttebøjle

Tilbehør, som er illustreret og beskrevet i brugsanvisningen, er ikke indeholdt i leveringen. Det fuldstændige tilbehør findes i vores tilbehørsprogram.

Tekniske data

Limpistol		PKP 18 E
Typenummer		0 603 264 5..
Nominel optagen effekt		
- Opvarmning	W	200
- Holde varm	W	16
Opvarmningstid	min	7
Limtemperatur	°C	200
Limydelse	g/min	20
Diameter limstift	mm	11
Længde limstift	mm	45 – 200
Vægt svarer til EPTA-Procedure 01/2003	kg	0,35
Beskyttelsesklasse		□/II

Angivelserne gælder for en nominel spænding [U] på 230 V. Disse angivelser kan variere ved afvigende spændinger og i landespecifikke udførelser.

Montering

- Skru en dyse **1** på. Stik støttebøjlen **5** ind i udsparingerne på begge sider af limpistolen.

Brug

Ibrugtagning

- **Kontrollér netspændingen!** Strømkildens spænding skal stemme overens med angivelserne på limpistolens typeskilt. Limpistoler til 230 V kan også tilsluttes 220 V.

Tænd/sluk (se Fig. A)

Tænd kun for trykluftsværktøjet, når du skal bruge det, for at spare energi.

- Limpistolen **tændes** ved at sætte stikket i stikdåsen. Opvarm limpistolen i ca. 7 min, før arbejdet påbegyndes. Stil limpistolen fra på støttebøjlen **5**, som vist på billedet.
- Limpistolen **slukkes** ved at trække stikket ud af stikdåsen. Hvis du ikke bruger el-værktøjet, trækkes stikket ud af stikdåsen for at spare på energien.

Arbejdsvejledning

- **Træk stikket ud, før lange arbejds pauser påbegyndes.**
- **Beskyt personer og dyr mod varm lim og dysespidsen.** Lim og dysespids bliver 200 °C varm, fare for forbrænding. Hvis der alligevel er kommet varm lim på huden, holdes det pågældende sted et par minutter under koldt vand. Forsøg ikke at fjerne limen fra huden.

Varmeheden gør det også muligt at bruge limpistolen i slukket tilstand, når den er opvarmet. Hvis limen bliver tykkere, sættes stikket i stikdåsen igen.

Limstedet forberedes

Klæbestederne skal være rene, tørre og fedtfrie. Gør glatte overflade ru, før lim påføres.

- **Anvend ikke brændbare opløsningsmidler til rengøring af limstederne.** Opløsningsmiddelrester kan antændes af den varme lim eller udvikle skadelige dampe.

Omgivelsestemperaturen og de emner, der skal limes, må ikke være koldere end +5 °C og ikke varmere end +50 °C.

Opvarm hurtigt afkølede materialer (f. eks. stål), så limen sidder bedre fast (f. eks. med en varmluftventilator).

Limning (se Fig. B)

- Lad limpistolen opvarme. Før den limstift **3**, der passer til materialet, ind i limpistolen bagfra. Tryk på fremføringstasten **4** med et almindeligt tryk.
- Påfør limen punktformet, til limning af fleksible materialer (f. eks. tekstiler) i en zikzak-linje.
- Tryk de materialer, der skal klæbes sammen, sammen i ca. 30 sekunder, så snart limen er påført. Efter ca. 5 min afkølingstid kan limstedet belastes.
- Stil limpistolen fra på støttebøjlen **5** mellem de forskellige limprocesser.

Fjern limrester med en uskarp genstand, når limen er tør. Limsteder kan efter behov løsnes igen ved at opvarme dem.

Limstederne kan males over.

Dyseskift

- Dysen **1** kan kun skiftes i varm tilstand. Opvarm limpistolen i ca. 2 min.
- **Brug beskyttelseshandsker, når dysen skiftes. Tag kun fat omkring varmebeskyttelsen 2 på den opvarmede dyse.** På den varme dysespids er der fare for forbrænding.
- Spænd den nye dyse **1** fast med hånden.

Vedligeholdelse og service

Vedligeholdelse og rengøring

- **Træk altid stikket ud af stikdåsen, før der arbejdes på limpistolen.**
- **Hold limpistolen ren for at arbejde godt og sikkert.**

En isat limstift **3** kan ikke fjernes fra limpistolen bagfra.

Hvis det er nødvendigt at erstatte tilslutningsledningen, skal dette arbejde udføres af Bosch eller på et autoriseret serviceværksted for Bosch el-værktøj for at undgå farer.

Kundeservice og brugerrådgivning

Det 10-cifrede typenummer på limpistolens typeskilt skal altid angives ved forespørgsler og bestilling af reservedele.

Kundeservice besvarer dine spørgsmål vedr. reparation og vedligeholdelse af dit produkt samt reservedele. Eksplosions-tegninger og informationer om reservedele findes også under:

www.bosch-pt.com

Bosch brugerrådgivningsteamet vil gerne hjælpe dig med at besvare spørgsmål vedr. vores produkter og deres tilbehør.

24 | Svenska

Dansk

Bosch Service Center

Telegrafvej 3

2750 Ballerup

På www.bosch-pt.dk kan der online bestilles reservedele eller oprettes en reparations ordre.

Tlf. Service Center: 44898855

Fax: 44898755

E-Mail: vaerktoej@dk.bosch.com

Bortskaffelse

Limpistoler, tilbehør og emballage skal genbruges på en miljøvenlig måde.

Smid ikke limpistoler ud sammen med det almindelige husholdningsaffald!



Iht. det europæiske direktiv 2012/19/EU om affald af elektrisk og elektronisk udstyr skal kasseret elektrisk udstyr indsamles separat og genbruges iht. gældende miljøforskrifter.

Ret til ændringer forbeholdes.

Svenska**Säkerhetsanvisningar**

Läs noga igenom alla säkerhetsanvisningar och instruktioner. Fel som uppstår till följd av att säkerhetsanvisningarna och instruktionerna inte följts kan orsaka elstöt, brand och/eller allvarliga personskador.

- **Denna limpistol är inte avsedd för barn och personer med begränsad fysisk, sensorisk eller mental förmåga eller med bristande erfarenhet och kunskap.**

Denna limpistol får användas av barn från 8 år och personer med begränsad fysisk, sensorisk eller mental förmåga eller med bristande kunskap och erfarenhet om de övervakas av en person som ansvarar för deras säkerhet, eller som instruerar dem i säker hantering av limpistolen och gör att de förstår riskerna. I annat fall föreligger fara för felanvändning och skador.

- **Håll barn under uppsikt.** Barn får inte leka med limpistolen.
- **Rengöring och underhåll av limpistolen får inte utföras av barn utan uppsikt.**

- **Låt limpistolen inte användas av personer som inte är förtrogna med dess användning eller inte läst denna anvisning.**

- **Kontrollera limpistolen, nätsladden och stickproppen före varje användning. En skadad limpistol får inte längre användas. Du får själv aldrig öppna limpistolern, låt en kvalificerad fackman reparera den med originalreservdelar.** Skadade limpistolen, ledningar eller stickproppar ökar risken för elstöt.

- **Lämna inte en påkopplad limpistol utan uppsikt.**

- **Skydda limpistolen mot regn och väta.** Tränger vatten in i limpistolen ökar risken för elstöt.

- **Om limpistolen måste användas i fuktig omgivning bör en jordfelsbrytare kopplas.** Jordfelsbrytaren reducerar risken för en elstöt.

- **Berör inte det heta munstycket.** Risk för brännskada.

- **Limpistolens stickpropp måste passa till nätuttaget. Stickproppen får absolut inte förändras.** Oförändrad stickpropp och passande nätuttag reducerar risken för elstöt.

- **Missbruka inte nätsladden och använd den inte för att bära eller hänga upp limpistolen och inte heller för att dra stickproppen ur nätuttaget. Håll nätsladden på avstånd från värme, olja, skarpa kanter och rörliga maskindelar.** Skadade eller tilltrasslade nätsladdar ökar risken för elstöt.

- **Låt endast kvalificerad fackpersonal reparera limpistolen med originalreservdelar.** Detta garanterar att produktens säkerhet upprätthålls.

- **Efter användning lägg på säkert sätt upp limpistolen och låt den svalna innan den packas bort.** Det heta munstycket kan orsaka materialskada och/eller brännskada.

- **Dra inte med nätsladden ut stickproppen ur vägguttaget.** Håll nätsladden på avstånd från hetta och olja. Skadade eller tilltrasslade nätsladdar ökar risken för elstöt.

Produkt- och kapacitetsbeskrivning

Ändamålsenlig användning

Limpistolen är avsedd för snabb limning av rena, torra och fettfria material med hett smältlim.

Använd limpistolen endast om du är förtrogen med dess funktioner och utan inskränkning behåskar hanteringen eller om du fått de anvisningar för manövrering som krävs.

Illustrerade komponenter

Numreringen av komponenterna hänvisar till illustrationen av limpistolen på grafiksida.

- 1 Munstycke
- 2 Värmskydd
- 3 Limpatron
- 4 Frammatningsknapp
- 5 Stöbygel

I bruksanvisningen avbildat och beskrivet tillbehör ingår inte i standardleveransen. I vårt tillbehörsprogram beskrivs allt tillbehör som finns.

Tekniska data

Limpistol	PKP 18 E	
Produktnummer	0 603 264 5..	
Uptagen märkeffekt		
– Upphettning	W	200
– Varmhållning	W	16
Upphettningstid	min	7
Limningstemperatur	°C	200
Limningskapacitet	g/min	20
Limpatronens diameter	mm	11
Limpatronens längd	mm	45 – 200
Vikt enligt EPTA-Procedure 01/2003	kg	0,35
Skyddsklass	□/II	
Uppgifterna gäller för en märkspänning på [U] 230 V. Vid avvikande spänning och för utföranden i vissa länder kan uppgifterna variera.		

Montage

- Skruva på ett munstycke **1**. Stick in stöbygeln **5** i urtagen på båda sidorna om limpistolen.

Drift

Driftstart

- ▶ **Beakta nätspänningen!** Kontrollera att strömkällans spänning överensstämmer med uppgifterna på limpistolens typskylt. Limpistoler märkta med 230 V kan även anslutas till 220 V.

In- och urkoppling (se bild A)

För att spara energi, slå endast på limpistolen när du använder den.

- För **Inkoppling** av limpistolen stick stickproppen i vägguttaget.

Låt limpistolen hettas upp ca 7 min innan arbetet påbörjas. Ställ upp limpistolen som bilden visar på stöbygeln **5**.

- För **Urkoppling** av limpistolen dra stickproppen ur vägguttaget.

Spar energi och koppla från elverket när du inte använder det.

Arbetsanvisningar

- ▶ **Dra alltid ut stickproppen före längre arbetspauser.**

- ▶ **Håll personer och djur på betryggande avstånd från det heta limmet och munstyckstoppen.** Limmet och munstyckstoppen blir heta 200 °C och innebär risk för brännskada. Om hett lim berör huden, håll partiet några minuter under en kall vattenstråle. Försök inte avlägsna limmet från huden.

Tack vare värmeackumulatoren kan uppvärmd limpistol en viss tid användas även frånkopplad. När limmet blir trögflytande ska stickproppen åter kopplas till vägguttaget.

Limningsförberedelser

Ställen som limmas måste vara rena, torra och fettfria. Rugga före limning upp blanka ytor.

- ▶ **Använd inte brännbara lösningsmedel för rengöring av ställen som ska limmas.** Det heta limmet kan antända rester av lösningsmedlet och alstra farliga ångor.

Temperaturen i omgivningen och på arbetsstyckena som ska limmas får inte underskrida +5 °C och inte överskrida +50 °C.

Värm upp material som snabbt avkyls (t. ex. stål) t. ex. med en varmluftpistol för bättre vidhäftning.

Limning (se bild B)

- Hetta upp limpistolen. Skjut bakifrån in lämplig limpatron **3** i limpistolen. Tryck med måttligt tryck på frammatningsknappen **4**.
- Applicera limmet normalt i punkter, vid limning av flexibelt material (t. ex. textil) i sicksacklinje.
- Tryck efter applicering av limmet genast ihop materialet för ca 30 sekunder. Efter ca 5 minuter avkylning kan limmat ställe belastas.
- Ställ mellan limningarna upp limpistolen på stöbygeln **5**.

Sedan limresterna svalnat kan de tas bort med ett trubbigt föremål. Limfogarna kan vid behov åter lösas genom upphettning.

Limmade ställen kan lackeras.

Byte av munstycke

- Munstycket **1** kan bytas ut endast när det är varmt. Värm upp limpistolen ca 2 minuter.
- ▶ **Använd skyddshandskar vid munstycksbyte. Grip tag i munstycket endast vid värmskyddet 2.** Munstyckets topp är het och kan leda till brännskada.
- Dra för hand fast munstycket **1**.

Underhåll och service

Underhåll och rengöring

- **Dra stickekappen ur vägguttaket innan arbeiten utförs på limpistolen.**
- **Håll limpistolen ren för bra och säkert arbete.**

En insatt limpatron 3 kan inte tas bort bakåt ur limpistolen. Om nåttsladden för bibehållande av verktygets säkerhet måste bytas ut, ska byte ske hos Bosch eller en auktoriserad serviceverkstad för Bosch-elverktyg.

Kundtjänst och användarrådgivning

Var vänlig ange vid förfrågningar och reservdelsbeställningar produktnummer som består av 10 siffror och som finns på limpistolens typskylt.

Kundservicen ger svar på frågor beträffande reparation och underhåll av produkter och reservdelar. Sprängskisser och information om reservdelar hittar du på:

www.bosch-pt.com

Bosch användarrådgivningsteamet hjälper gärna vid frågor som gäller våra produkter och tillbehör.

Svenska

Bosch Service Center
Telegrafvej 3
2750 Ballerup
Danmark
Tel.: (08) 7501820 (inom Sverige)
Fax: (011) 187691

Avfallshantering

Verktyg, tillbehör och förpackning ska omhändertas på miljövänligt sätt för återvinning.

Släng inte limpistolen i hushållsavfall!



Enligt europeiska direktivet 2012/19/EU för kasserade elektriska och elektroniska apparater och dess modifiering till nationell rätt måste obrukbara elverktyg omhändertas separat och på miljövänligt sätt lämnas in för återvinning.

Ändringar förbehålles.

Norsk

Sikkerhetsinformasjon



Les gjennom alle advarslene og anvisningene. Feil ved overholdelsen av advarslene og den enstående anvisninger kan medføre elektriske støt, brann og/eller alvorlige skader.

- **Denne limpistolen må ikke brukes av barn, eller personer med svekkede fysiske eller sanssemessige**

evner eller manglende erfaring og kunnskap.

Denne limpistolen kan brukes av barn fra åtte år og oppover og personer med reduserte fysiske eller sanssemessige evner eller manglende erfaring og kunnskap hvis bruken skjer under tilsyn av en person som er ansvarlig for sikkerheten, eller har fått opplæring i sikker bruk av limpistolen av denne personen, og forstår farene som er forbundet med bruken. Ellers er det fare for feilbetjening og personskader.

- **Barn må være under oppsyn.** Slik kan du sørge for at barn ikke leker med limpistolen.
- **Barn må ikke rengjøre og vedlikeholde limpistolen uten tilsyn.**
- **Ikke la limpistolen brukes av personer som ikke er fortrolig med denne eller ikke har lest disse anvisningene.**
- **Før hver bruk må du kontrollere limpistolen, ledningen og støpselet. Ikke bruk limpistolen hvis du registrerer skader. Du må ikke åpne limpistolen selv og la den alltid kun repareres av kvalifisert fagpersonale og kun med originale reservedeler.** Skadede limpistoler, ledning og støpsel øker risikoen for elektriske støt.
- **La aldri den innkoblede limpistolen være uten oppsyn.**
- **Hold limpistolen unna regn eller fuktighet.** Dersom det kommer vann i en limpistol, øker risikoen for elektriske støt.
- **Hvis det ikke kan unngås å bruke limpistolen i fuktige omgivelser, må du bruke en jordfeilbryter.** Bruk av en jordfeilbryter reduserer risikoen for elektriske støt.
- **Ta derfor ikke på den varme dysen.** Det er fare for forbrenninger.
- **Støpselet til limpistolen må passe inn i stikkkontakten. Støpselet må ikke forandres på noen som helst måte.** Bruk av støpsler som ikke er forandret på og passende stikkontakter reduserer risikoen for elektriske støt.
- **Ikke bruk ledningen til andre formål, f. eks. til å bære limpistolen, henge den opp eller trekke den ut av stikkkontakten. Hold ledningen unna varme, olje, skarpe kanter eller maskindeler som beveger seg.** Med skadede eller opphopede ledninger øker risikoen for elektriske støt.
- **Limpistolen skal alltid kun repareres av kvalifisert fagpersonale og kun med originale reservedeler.** Slik opprettholdes produktets sikkerhet.

- ▶ **Legg limpistolen sikkert ned etter bruk og la den avkjøle helt før du pakker den bort.** Den varme dysen kan forårsake skader og/eller forbrenninger.
- ▶ **Du må ikke bruke ledningen til å trekke støpselet ut av stikkontakten.** Hold ledningen unna varme og olje. Med skadede eller opphøpede ledninger øker risikoen for elektriske støt.

Produkt- og ytelsesbeskrivelse

Formålmessig bruk

Limpistolen er beregnet til hurtig liming av rene, tørre og fettfrie materialer med varmt smeltelim.

Bruk limpistolen kun hvis du kan beregne alle funksjonene og kan utføre disse uten innskrenkninger eller har fått tilsvarende instruksjer.

Illustrerte komponenter

Nummereringen av de illustrerte komponentene gjelder for bildet av limpistolen på illustrasjonssiden.

- 1 Dyse
- 2 Varmebeskyttelse
- 3 Smeltelim
- 4 Fremføringstast
- 5 Støttebøyle

Illustrert eller beskrevet tilbehør inngår ikke i standard-leveransen. Det komplette tilbehøret finner du i vårt tilbehørsprogram.

Tekniske data

Limpistol		PKP 18 E
Produktnummer		0 603 264 5..
Opptatt effekt		
– Oppvarming	W	200
– Varmholding	W	16
Oppvarmingstid	min	7
Klebetemperatur	°C	200
Klebeytelse	g/min	20
Diameter smeltelim	mm	11
Lengde smeltelim	mm	45 – 200
Vekt tilsvarende EPTA-Procedure 01/2003	kg	0,35
Beskyttelsesklasse		□ / II
Informasjonene gjelder for nominell spenning [U] på 230 V. Ved avvikende spenning og på visse nasjonale modeller kan disse informasjonene variere noe.		

Montering

- Skru på en dyse **1**. Sett støttebøylen **5** inn i utsparingene på begge sider av limpistolen.

Bruk

Igangsetting

- ▶ **Ta hensyn til strømspenningen!** Spenningen til strømkilden må stemme overens med angivelsene på limpistolens typeskilt. Limpistoler som er merket med 230 V kan også brukes med 220 V.

Inn-/utkobling (se bilde A)

For å spare strøm slår du bare på limpistolen når du bruker den.

- Til **innkopling** av limpistolen setter du støpselet inn i stikkontakten.

La limpistolen varmes opp i ca. 7 min før arbeidet påbegynnes. Sett limpistolen da på støttebøylen **5** som vist på bildet.

- Til **utkopling** av limpistolen trekker du støpselet ut av stikkontakten.

Når du ikke bruker elektroverktøyet må du trekke ut støpselet for å spare energi.

Arbeidshenvisninger

- ▶ **Trekk støpselet ut før lengre arbeidspauser.**
- ▶ **Beskytt personer og dyr mot det varme limet og dyse-spissen.** Lim og dyse-spiss blir 200 °C varme, det er fare for forbrenning. Hvis varmt lim kommer på huden, hold hudstedet straks i noen minutter under en kald vannstråle. Ikke prøv å fjerne limet fra huden.

Med varmelageret kan limpistolen brukes i utkoplet tilstand etter oppvarmingen. Når limet som kommer ut blir mer tykflytende, setter du støpselet igjen inn i stikkontakten.

Klargjøring før liming

Limstedene må være rene, tørre og fettfrie. Ru opp glatte overflater før limingen.

- ▶ **Ikke bruk brennbare løsningsmidler til rengjøring av limstedene.** Løsningsmiddelrester kan antennes av det varme limet eller utvikle skadelige damper.

Omgivelsestemperaturen og arbeidsstykker som skal limes må ikke være kaldere enn +5 °C og ikke varmere enn +50 °C. Varm opp materialer som avkjøles hurtig (f. eks. stål) til bedre limheft, f. eks. med en varmluftvifte.

Liming (se bilde B)

- Varm opp limpistolen. Før det smeltelimet **3** som passer til materialet bakfra inn i limpistolen. Trykk med middels sterkt trykk på fremføringstasten **4**.
- Påfør limet punktformet, ved liming av fleksible materialer (f. eks. tekstiler) i sikkasakk.
- Trykk materialet som skal limes straks etter påføringen av limet sammen i ca. 30 s. Etter ca. 5 min avkjølingstid er limstedet belastbart.
- Sett limpistolen fra deg på støttebøylen **5** mellom limomgangene.

Fjern limrestene etter avkjølingen med en stump gjenstand. Klebestedene kan etter behov løsnes igjen ved oppvarming. Limstedene kan lakkres.

Dyseskifte

- Dysen **1** kan kun skiftes i varm tilstand. Varm da limpistolen opp i ca. 2 min.
- ▶ **Bruk vernehansker ved dyseskifte. Ta kun tak i den oppvarmede dysen på varmebeskyttelsen 2.** På den varme dysespissen er det fare for forbrønning.
- Trekk den nye dysen **1** håndfast fast.

Service og vedlikehold**Vedlikehold og rengjøring**

- ▶ **Før alle arbeider på limpistolen utføres må støpselet trekkes ut av stikkkontakten.**
- ▶ **Hold limpistolen ren, for å kunne arbeide bra og sikkert.**

Smeltelim **3** som er satt inn kan ikke fjernes bakover fra limpistolen.

Hvis det er nødvendig å skifte ut tilkopplingsledningen, må dette gjøres av Bosch eller Bosch-serviceverksteder, slik at det ikke oppstår fare for sikkerheten.

Kundeservice og rådgivning ved bruk

Ved alle forespørsler og reservedelsbestillinger må du oppgi det 10-sifrede produktnummeret som er angitt på limpistolens typeskilt.

Kundeservicen svarer på dine spørsmål om reparasjon og vedlikehold av produktet samt om reservedeleler. Sprengskisser og informasjon om reservedeler finner du også på: **www.bosch-pt.com**

Bosch rådgivningsteamet hjelper deg gjerne ved spørsmål angående våre produkter og deres tilbehør.

Norsk

Robert Bosch AS
Postboks 350
1402 Ski
Tel.: 64 87 89 50
Faks: 64 87 89 55

Deponering

Limpistoler, tilbehør og emballasje må leveres inn til miljøvennlig gjenvinning.

Ikke kast limpistoler i vanlig søppel!



Jf. det europeiske direktivet 2012/19/EU vedr. gamle elektriske og elektroniske apparater og tilpassingen til nasjonale lover må gammelt elektroverktøy som ikke lenger kan brukes samles inn og leveres inn til en miljøvennlig resirkulering.

Retten til endringer forbeholdes.

Suomi**Turvallisuusohjeita**

Lue kaikki turvallisuus- ja muut ohjeet. Turvallisuuohjeiden noudattamisen laiminlyönti saattaa johtaa sähköiskuun, tulipaloon ja/tai vakaavaan loukkaantumiseen.

- ▶ **Tätä liimapistoolia ei ole tarkoitettu lasten eikä henkilöiden käyttöön, jotka ovat fyysisiltä, aistillisilta tai henkisiltä kyvyiltään rajoitteellisia tai joilla ei ole tarvittavaa kokemusta ja tietämystä laitteen käytöstä.**

Lapset ja henkilöt, jotka rajoitteellisten fyysisten, aistillisten tai henkisten kykyjensä, kokemattomuutensa tai tietämättömyytensä takia eivät turvallisesti voi käyttää liimapistoolia, eivät saa käyttää sitä ilman vastuullisen henkilön valvontaa tai neuvontaa. Muutoin syntyy virheellisen käytön ja onnettomuukseen vaara.

- ▶ **Pidä lapsia silmällä.** Täten varmistat, että lapset eivät leiki liimapistoolin kanssa.

- ▶ **Lapset saavat tehdä liimapistoolin puhdistuksen ja huollon vain vastuullisen henkilön valvonnassa.**

- ▶ **Älä anna sellaisten henkilöiden käyttää liimapistoolia, jotka eivät tunne sitä tai jotka eivät ole lukeneet tätä käyttöohjetta.**

- ▶ **Tarkista liimapistooli, johto ja pistoke, ennen jokaista käyttöä. Älä käytä liimapistoolia, jos huomaat siinä olevan vaurioita. Älä avaa liimapistoolia itse, ja anna ainoastaan ammattitaitoisten henkilöiden korjata sitä, alkuperäisiä varaosia käyttäen.** Vahingoittuneet liimapistoolit, johdot tai pistokkeet kasvattavat sähköiskun vaaraa.

- ▶ **Älä jätä käynnissä olevaa liimapistoolia ilman valvontaa.**

- ▶ **Pidä liimapistooli poissa sateesta ja kosteudesta.** Vedden tunkeutuminen liimapistoolin sisään kasvattaa sähköiskun riskiä.

- ▶ **Jos liimapistoolin käyttö kosteassa ympäristössä ei ole vältettävissä, tulee käyttää vikavirtasuojakytintä.** Vikavirtasuojakytimen käyttö vähentää sähköiskun vaaraa.
- ▶ **Älä kosketa kuumaa suutinta.** Voit polttaa itseäsi.
- ▶ **Liimapistoolin pistotulpan tulee sopia pistorasiiaan.** Pistotulppaa ei saa muuttaa millään tavalla. Alkuperäisessä kunnossa olevat pistotulpat ja sopivat pistorasiat vähentävät sähköiskun vaaraa.
- ▶ **Älä käytä verkkojohtoa väärin. Älä käytä sitä liimapistoolin kantamiseen, vetämiseen tai pistotulpan irrottamiseen pistorasiasta. Pidä johto loitolla kuumuudesta, öljystä, terävistä reunoista ja liikkuvista osista.** Vahingoittuneet tai sokeutuneet johdot kasvattavat sähköiskun vaaraa.
- ▶ **Anna ainoastaan koulutettujen ammattihenkilöiden korjata liimapistooliasi, ja salli korjauksiin käytettävän vain alkuperäisiä varaosia.** Täten varmistat, että tuote säilyy turvallisena.
- ▶ **Aseta liimapistooli turvallisesti pois käytön jälkeen ja anna sen jäähtyä kokonaan, ennen kuin pakkaat sen.** Kuuma suutin voi aiheuttaa vahinkoja ja/tai palovammoja.
- ▶ **Älä käytä verkkojohtoa väärin, pistotulpan irrottamiseen pistorasiasta.** Varjele verkkojohtoa kuumuudelta ja öljyltä. Vahingoittuneet tai sokeutuneet johdot kasvattavat sähköiskun vaaraa.

Tuotekuvas

Määräyksenmukainen käyttö

Liimapistooli on tarkoitettu puhtaiden, kuivien ja rasvattomien materiaalien liimaamiseen kuumaa sulateliimaa käyttäen. Käytä liimapistoolia ainoastaan, jos täysin pystyt arvioimaan ja hallitsemaan rajoituksetta kaikkia toimintoja tai olet saanut vastaavia ohjeita.

Kuvassa olevat osat

Kuvassa olevien osien numerointi viittaa grafiikkasivussa olevaan liimapistoolin kuvaan.

- 1 Suutin
- 2 Lämpösuoja
- 3 Sulateliima
- 4 Syöttöpainike
- 5 Tukisanka

Kuvassa tai selostuksessa esiintyvä lisätarvike ei kuulu vakiotositukseen. Löydät täydellisen tarvikeluettelon tarvikeohjelmastamme.

Tekniset tiedot

Liimapistooli	PKP 18 E	
Tuotenumero	0 603 264 5..	
Nimellinen ottoteho		
– Kuumennus	W	200
– Kuumana pito	W	16
Lämpenemisaika	min	7
Liimauslämpötila	°C	200
Liimausteho	g/min	20
Sulateliiman halkaisija	mm	11
Sulateliiman pituus	mm	45 – 200
Paino vastaa		
EPTA-Procedure 01/2003	kg	0,35
Suojausluokka	□/II	
Tiedot koskevat 230 V nimellisjännitettä [U]. Poikkeavilla jännitteillä ja maakohtaisissa malleissa nämä tiedot voivat vaihdella.		

Asennus

- Kierrä suutin **1** paikalleen. Työnnä tukisanka **5** liimapistoolin kummallakin puolella oleviin aukkoihin.

Käyttö

Käyttöönotto

- ▶ **Ota huomioon verkkojännite!** Virtalähteen jännitteen tulee vastata liimapistoolin tyyppikilvessä olevia tietoja. 230 V merkittyjä liimapistooleja voidaan käyttää myös 220 V verkoissa.

Käynnistys ja pysäytys (katso kuva A)

Energian säästämiseksi kytkä liimapistooli vain käytön yhteydessä päälle.

- **Käynnistä** liimapistooli liittämällä pistotulppa pistorasiiaan.

Anna liimapistoolin kuumeta ennen työn aloittamista n. 7 min. Aseta tätä varten liimapistooli kuvassa näkyvällä tavalla tukisangan **5** varaan.

- **Pysäytä** liimapistooli irrottamalla pistotulppa pistorasiasta.

Irrota energiansäästön takia pistotulppa pistorasiasta kun et käytä sähkötyökalua.

Työskentelyohjeita

- ▶ **Vedä pois pistotulppa pistorasiasta pitkien työtaukojen ajaksi.**
- ▶ **Suojaa henkilöitä ja eläimiä kuumalta liimalta ja suuttimen kärjeltä.** Liiman ja suuttimen kärjen lämpötila on 200 °C, on olemassa polttamisvaara. Jos kuuma liima koskettaa ihoa, tulee kosketuskohtaa heti pitää muutaman minuutin kylmässä vesisuihkussa. Älä koeta poistaa liimaa ihosta.

Lämmönvaraajan ansiosta voidaan laitetta, sen kuumennettua, käyttää myös ilman verkkoiliitäntää. Kun ulospursuva liima tulee sitkeäjuoksuiseksi, liitä liimapistoolin taas pistorasiin.

30 | Ελληνικά

Liimauksen esivalmistelu

Liimattavien pintojen tulee olla puhtaita, kuivia ja rasvattomia. Karhenna sileät pinnat ennen liimausta.

- ▶ **Älä käytä palavia liuottimia liimauskohtien puhdistukseen!** Liuotinjäännökset voivat syttyä kuumasta liimasta ja tuottaa vahingollisia höyryjä.

Ympäristölämpötilan ja liimattavien työkalupalojen lämpötilan tulee olla yli +5 °C ja alle +50 °C.

Liiman tarttuvuutta nopeasti jäähtyviin materiaaleihin (esim. teräs) voidaan parantaa lämmittämällä niitä edeltä käsin kuumailemapuhaltimella.

Liimaaminen (katso kuva B)

- Anna liimapistoolin kuumeta. Aseta materiaaliin soveltuva sulateliima **3** takaapäin liimapistooliin. Paina syöttöpainiketta **4** kohtuullisella paineella.
- Annostelee liimaa pistemäisesti, joustavia materiaaleja liimattaessa (esim. kankaita) tulee liima levittää sik-sak-viivana.
- Purista liimattavat materiaalit yhteen heti liiman annostuksen jälkeen ja pidä puristus n. 30 s. Liimattua kohtaa voidaan rasittaa n. 5 min jäähdytysajan kuluttua.
- Aseta liimapistooli tukisangan **5** varaan liimausvaiheiden välissä.

Poista liimajäännökset terävällä esineellä niiden jäähdytyä. Liimauksia voidaan tarvittaessa irrottaa uudelleen kuumentamalla niitä.

Liimauskohtia voidaan maalata.

Suuttimen vaihto

- Suutinta **1** voidaan vaihtaa vain lämpimänä. Anna liimapistoolin kuumeta tätä varten n. 2 min.
- ▶ **Käytä suojakäsineitä suuttimen vaihtoa varten. Tartu kuumaan suuttimeen ainoastaan lämpösuojasta 2.** Suuttimen kuuma kärki muodostaa polttamisvaaran.
- Kiristä uusi suutin **1** sormivoimalla.

Hoito ja huolto**Huolto ja puhdistus**

- ▶ **Irrota pistotulppa pistorasiasta ennen kaikkia liimapistooliin kohdistuvia töitä.**
- ▶ **Pidä aina liimapistooli puhtaana, jotta voit työskennellä hyvin ja turvallisesti.**

Asennettua sulateliimaa **3** ei voi poistaa liimapistoolista taaksepäin.

Jos liitäntäjohdon vaihto on välttämätön, tulee tämän suorittaa Bosch tai Bosch-sähkötyökalujen sopimushuolto turvallisuuden vaarantamisen välttämiseksi.

Asiakaspalvelu ja käyttöneuvonta

Ilmoita ehdottomasti kaikissa kyselyissä ja varaosatilauksissa 10-numeroinen tuotenumero, joka löytyy liimapistoolin tyyppikilvestä.

Asiakaspalvelu vastaa tuotteesi korjausta ja huoltoa sekä varaosia koskeviin kysymyksiin. Räjähdyspiirustuksia ja tietoja varaosista löydät myös osoitteesta:

www.bosch-pt.com

Boschin asiakaspalvelu auttaa mielellään sinua tuotteitamme ja niiden lisätarvikkeita koskevissa kysymyksissä.

Suomi

Robert Bosch Oy
Bosch-keskushuolto
Pakkalantie 21 A
01510 Vantaa
Voitte tilata varaosat suoraan osoitteesta www.bosch-pt.fi.
Puh.: 0800 98044
Faksi: 010 296 1838
www.bosch.fi

Hävitys

Toimita liimapistooli, lisätarvikkeet ja pakkausmateriaali ympäristöstävälliseen jätteiden kierrätykseen.

Älä heitä liimapistoolieja talousjätteisiin!



Eurooppalaisen vanhoja sähkö- ja elektroniikkalaitteita koskevan direktiivin 2012/19/EU ja sen kansallisten lakien muunnosten mukaan tulee käyttökelvottomat sähkötyökalut kerätä erikseen ja toimittaa ympäristöstävälliseen uusiokäyttöön.

Oikeus teknisiin muutoksiin pidätetään.

Ελληνικά**Υποδείξεις ασφαλείας**

Διαβάστε όλες τις υποδείξεις ασφαλείας και τις οδηγίες. Αμέλειες κατά την τήρηση των υποδείξεων ασφαλείας και των οδηγιών μπορεί να προκαλέσουν ηλεκτροπληξία, πυρκαγιά ή/και σοβαρούς τραυματισμούς.

- ▶ **Αυτό το πιστόλι θερμοκόλλησης δεν προβλέπεται για χρήση από παιδιά και άτομα με περιορισμένες φυσικές, αισθητήριες ή διανοητικές ικανότητες ή με έλλειψη εμπειρίας και ανεπαρκείς γνώσεις.**

Αυτό το πιστόλι θερμοκόλλησης μπορεί να χρησιμοποιηθεί από παιδιά από 8 ετών και πάνω καθώς και από άτομα με περιορισμένες φυσικές, αισθητήριες ή διανοητικές ικανότητες ή με έλλειψη εμπειρίας και ανεπαρκείς γνώσεις, όταν επιβλέπονται από ένα υπεύθυνο για την ασφάλειά τους άτομο ή έχουν από αυτό καθοδηγηθεί σχετικά με την ασφαλή εργασία με το πιστόλι θερ-

μοκόλλησης και τους συνυφασμένους με αυτή κινδύνους. Διαφορετικά υπάρχει ο κίνδυνος λαθεμένου χειρισμού και τραυματισμού.

- ▶ **Να επιτηρείτε τα παιδιά.** Έτσι εξασφαλίζεται ότι τα παιδιά δεν θα παίξουν με το θερμοσυγκολλητικό πιστόλι.
- ▶ **Ο καθαρισμός και η συντήρηση του πιστολιού θερμοκόλλησης από παιδιά δεν επιτρέπεται να γίνεται χωρίς επίβλεψη.**
- ▶ **Μην επιτρέψετε τη χρήση του συγκολλητικού πιστολιού σε άτομα που δεν είναι εξοικειωμένα μ' αυτό ή δεν έχουν διαβάσει αυτές τις οδηγίες.**
- ▶ **Να ελέγχετε το ηλεκτρικό καλώδιο και το φως πριν χρησιμοποιήσετε το θερμοσυγκολλητικό πιστόλι. Μην χρησιμοποιήσετε το θερμοσυγκολλητικό πιστόλι όταν διαπιστώσετε ότι παρουσιάζει κάποια βλάβη. Να μην ανοίγετε ο ίδιος/η ίδια το θερμοσυγκολλητικό πιστόλι και να το δίνετε πάντοτε για επισκευή από εξειδικευμένο προσωπικό και με γνήσια ανταλλακτικά.** Χαλασμένα θερμοσυγκολλητικά πιστόλια, ηλεκτρικά καλώδια και φως αυξάνουν τον κίνδυνο ηλεκτροπληξίας.
- ▶ **Να μην αφήνετε το θερμοσυγκολλητικό πιστόλι ανεπίτηρητο όταν αυτό είναι ενεργοποιημένο.**
- ▶ **Να μην εκθέτετε το θερμοσυγκολλητικό πιστόλι σε βροχή ή σε υγρασία.** Η διείσδυση νερού στο θερμοσυγκολλητικό πιστόλι αυξάνει τον κίνδυνο ηλεκτροπληξίας.
- ▶ **Όταν η χρήση του θερμοσυγκολλητικού πιστολιού σε υγρό περιβάλλον είναι αναπόφευκτη, τότε να χρησιμοποιήσετε έναν προστατευτικό διακόπτη διαρροής (διακόπτη FI).** Η χρήση ενός προστατευτικού διακόπτη διαρροής ελαττώνει των κίνδυνο ηλεκτροπληξίας.
- ▶ **Μην αγγίζετε το καυτό ακροφύσιο.** Κίνδυνος εγκαυμάτων.
- ▶ **Το φως του θερμοσυγκολλητικού πιστολιού πρέπει να ταιριάζει στην πρίζα. Δεν επιτρέπεται με κανέναν τρόπο η μετατροπή του φως.** Αμεταποίητα φως και κατάλληλες πρίζες περιορίζουν τον κίνδυνο ηλεκτροπληξίας.
- ▶ **Μην χρησιμοποιείτε το καλώδιο για να μεταφέρετε ή για να κρεμάτε το θερμοσυγκολλητικό πιστόλι και να μην το τραβάτε για να βγάλετε το φως από την πρίζα. Να προστατεύετε το καλώδιο από υπερβολική θερμοκρασία, λάδια, κοφτερές ακμές καθώς και από κινούμενα εξαρτήματα.** Χαλασμένα ή μπερδεμένα καλώδια αυξάνουν τον κίνδυνο ηλεκτροπληξίας.
- ▶ **Να δίνετε το θερμοσυγκολλητικό πιστόλι για επισκευή από κατάλληλα ειδικευμένο προσωπικό και πάντοτε με γνήσια ανταλλακτικά.** Έτσι εξασφαλίζεται η διατήρηση της ασφάλειας του προϊόντος.

- ▶ **Μόλις τελειώνετε την εργασία με το συγκολλητικό πιστόλι να το αποθέτετε ασφαλώς και να το αφήνετε να κρύνει πριν το διαφυλάξετε.** Τα καυτό ακροφύσιο μπορεί να προκαλέσει ζημιές και/ή εγκαυματα.
- ▶ **Να μη χρησιμοποιείτε το καλώδιο για να βγάλετε το φως από την πρίζα.** Να προστατεύετε το ηλεκτρικό καλώδιο από υψηλές θερμοκρασίες ή λάδια. Χαλασμένα ή μπερδεμένα ηλεκτρικά καλώδια αυξάνουν τον κίνδυνο ηλεκτροπληξίας.

Περιγραφή του προϊόντος και της ισχύος του

Χρήση σύμφωνα με τον προορισμό

Το θερμοσυγκολλητικό πιστόλι προορίζεται για την ταχεία συγκόλληση με καυτή, τηκόμενη κόλλα καθαρών, χωρίς λάδια και λίπη υλικών.

Να χρησιμοποιείτε το θερμοσυγκολλητικό πιστόλι μόνο όταν είστε σε θέση να εκτιμήσετε σωστά και να εφαρμόσετε όλες τις λειτουργίες του χωρίς περιορισμούς ή όταν έχετε λάβει κατάλληλες σχετικές οδηγίες.

Απεικονιζόμενα στοιχεία

Η απαρίθμηση των απεικονιζόμενων στοιχείων αναφέρεται στην απεικόνιση του θερμοσυγκολλητικού πιστολιού στη σελίδα γραφικών.

- 1 Ακροφύσιο
- 2 Προστατευτικό θερμότητας
- 3 Θερμοσυγκολλητικό φυσιγγίο
- 4 Πλήκτρο προώθησης
- 5 Έλασμα απόθεσης

Εξαρτήματα που απεικονίζονται ή περιγράφονται δεν περιέχονται στη σπάντα συσκευασία. Για τον πλήρη κατάλογο εξαρτημάτων κοιτά το πρόγραμμα εξαρτημάτων.

Τεχνικά χαρακτηριστικά

Θερμοσυγκολλητικό πιστόλι	PKP 18 E	
Αριθμός ευρετηρίου	0 603 264 5..	
Ονομαστική ισχύς		
– Προθέρμανση	W	200
– Συντήρηση θερμότητας	W	16
Χρόνος προθέρμανσης	min	7
Θερμοκρασία συγκόλλησης	°C	200
Ικανότητα συγκόλλησης	g/min	20
Διάμετρος θερμοσυγκολλητικού φυσιγγίου	mm	11
Μήκος θερμοσυγκολλητικού φυσιγγίου	mm	45 – 200
Βάρος σύμφωνα με EPTA-Procedure 01/2003	kg	0,35
Κατηγορία μόνωσης		□/II
Τα στοιχεία ισχύουν για ονομαστικές τάσεις [U] 230 V. Υπό διαφορετικές τάσεις και σε εκδόσεις ειδικές για τις διάφορες χώρες τα στοιχεία αυτά μπορεί να διαφέρουν.		

Συναρμολόγηση

- Βιδώστε ένα ακροφύσιο **1**. Τοποθετήστε το έλασμα απόθεσης **5** στα δυο ανοίγματα στις δυο πλευρές του θερμοσυγκολλητικού πιστολιού.

Λειτουργία

Εκκίνηση

- **Να δίνετε προσοχή στην τάση δικτύου!** Η τάση της πηγής ρεύματος πρέπει να ταυτίζεται πλήρως με την τάση που αναφέρεται στην πινακίδα κατασκευαστή του θερμοσυγκολλητικού πιστολιού. Θερμοσυγκολλητικά πιστόλια με τάση λειτουργίας 230 V λειτουργούν επίσης και με τάση 220 V.

Θέση σε λειτουργία κι εκτός λειτουργίας (βλέπε εικόνα Α)

Για την εξοικονόμηση ενέργειας, ενεργοποιήστε το πιστόλι θερμοκόλλησης μόνο, όταν το χρησιμοποιείτε.

- Για να **θέσετε σε λειτουργία** το θερμοσυγκολλητικό πιστόλι βάλτε το φως στην πρίζα.

Πριν αρχίσετε την εργασία σας αφήστε το θερμοσυγκολλητικό πιστόλι να το θερμάνετε για 7 min περίπου. Γι' αυτό τοποθετήστε το θερμοσυγκολλητικό πιστόλι επάνω στο έλασμα απόθεσης **5**.

- Για να **θέσετε εκτός λειτουργίας** το θερμοσυγκολλητικό πιστόλι βγάλετε το φως στην πρίζα.

Όταν δεν χρησιμοποιείτε το ηλεκτρικό εργαλείο να βγάξετε το φως από την πρίζα για να εξοικονομήτε ενέργεια.

Υποδείξεις εργασίας

- **Να βγάξετε το φως από την πρίζα όταν πρόκειται να διακόψετε την εργασία σας για πολλή ώρα.**
- **Να προστατεύετε πρόσωπα και ζώα από την καυτή κόλλα και τη μύτη του ακροφύσιου.** Η κόλλα και η μύτη του ακροφύσιου αποκτούν θερμοκρασία 200 °C. Κίνδυνος εγκαυμάτων. Όταν η κόλλα αγγίζει το δέρμα σας ραντίστε το αμέσως μερικά λεπτά με δέσμη κρύου νερού. Μην προσπαθήσετε να αφαιρέσετε την κόλλα από το δέρμα σας.

Χάρη στην αποθήκευση της θερμότητας το θερμοσυγκολλητικό πιστόλι μπορεί να χρησιμοποιηθεί ακόμη και μετά τη διακοπή της λειτουργίας του. Βάλτε πάλι το φως στην πρίζα όταν η εξερχόμενη θερμοσυγκολλητική κόλλα αρχίζει να πήζει.

Προετοιμασία της συγκόλλησης

Οι υπό συγκόλληση θέσεις πρέπει να είναι καθαρές, στεγνές και χωρίς λάδια ή λίπη. Λείες επιφάνειες πρέπει πριν τη συγκόλληση τους να ξύνονται για να αυξηθεί η πρόσφυση.

- **Να μην χρησιμοποιείτε διαλύτες για να καθαρίσετε τις υπό συγκόλληση θέσεις.** Τυχόν υπολείμματα των διαλυτών μπορεί να αναφλεχθούν από την καυτή κόλλα ή να δημιουργήσουν ανθυγιεινές αναθυμιάσεις.

Η θερμοκρασία του περιβάλλοντος και η θερμοκρασία των υπό κατεργασία τεμαχίων δεν πρέπει να είναι μικρότερη από +5 °C και η ανώτερη όχι υψηλότερη από +50 °C.

Υλικά που κρυώνουν γρήγορα, (π.χ. χάλυβας) θα πρέπει να θερμαίνονται, π.χ. με έναν ανεμιστήρα θερμού αέρα. Έτσι επιτυγχάνεται η καλύτερη πρόσφυση της κόλλας.

Συγκόλληση (βλέπε εικόνα Β)

- Αφήστε το θερμοσυγκολλητικό πιστόλι να αποκτήσει τη θερμοκρασία συγκόλλησης. Εισάγετε στο θερμοσυγκολλητικό πιστόλι από το πίσω μέρος του το κατάλληλο για το υπό συγκόλληση υλικό θερμοσυγκολλητικό φυσίγγιο **3**. Πατήστε με μέτρια πίεση το πλήκτρο προώθησης **4**.
- Να αλείφετε την κόλλα σταγόνα σταγόνα και να κάνετε γραμμές ζγκ-ζαγκ όταν τα υπό συγκόλληση υλικά είναι μαλακά (π.χ. υφάσματα).
- Μόλις τελειώσετε το άλεψμα της κόλλας συμπιέστε τα υπό συγκόλληση υλικά για 30 s περίπου. Η θέση συγκόλλησης είναι έτοιμη μετά από 5 min περίπου.
- Ανάμεσα στις συγκολλήσεις να αποθέτετε το θερμοσυγκολλητικό πιστόλι επάνω στο έλασμα απόθεσης **5**.

Να αφαιρείτε τα υπολείμματα της κρύας κόλλας με ένα μη κοφτερό αντικείμενο. Αν χρειαστεί, ζεστάνετε τις συγκολλημένες θέσεις για να τις λύσετε.

Οι θέσεις συγκόλλησης μπορούν να βαφούν.

Αλλαγή ακροφυσίου

- Το ακροφύσιο **1** μπορεί να αλλάξει μόνο όταν βρίσκεται σε θερμή κατάσταση. Γι' αυτό πρέπει να αφήσετε το θερμοσυγκολλητικό πιστόλι να θερμανθεί για 2 min περίπου.
- **Όταν αλλάζετε το ακροφύσιο να φοράτε προστατευτικά γάντια. Να πιάνετε το ακροφύσιο μόνο από το προστατευτικό θερμότητας **2**.** Κίνδυνος εγκαυμάτων από την καυτή αιχμή του ακροφυσίου.
- Σφίξτε με το χέρι το νέο ακροφύσιο **1**.

Συντήρηση και Service

Συντήρηση και καθαρισμός

- **Να βγάξετε το φως από την πρίζα πριν διεξαγάγετε κάποια εργασία στο θερμοσυγκολλητικό πιστόλι.**
- **Να διατηρείτε το θερμοσυγκολλητικό πιστόλι καθαρό για να μπορείτε να εργάζεστε καλά και ασφαλώς.**

Ένα τοποθετημένο θερμοσυγκολλητικό φυσίγγιο **3** δεν μπορεί να αφαιρεθεί από το πίσω μέρος του θερμοσυγκολλητικού πιστολιού.

Μια τυχόν αναγκαία αντικατάσταση του ηλεκτρικού καλωδίου πρέπει να διεξαχθεί από την Bosch ή από ένα εξουσιοδοτημένο κατάστημα Service της Bosch, για να αποφευχθεί έτσι κάθε δι-ακινδύνευση της ασφάλειας.

Service και παροχή συμβουλών χρήσης

Όταν ζητάτε διασφαφτικές πληροφορίες καθώς και όταν παραγγέλνετε ανταλλακτικά πρέπει να αναφέρετε οπωσδήποτε το 10ψήφιο αριθμό ευρετηρίου του θερμοσυγκολλητικού πιστολιού.

Το Service απαντά στις ερωτήσεις σας σχετικά με την επισκευή και τη συντήρηση του προϊόντος σας καθώς για τα κατάλληλα ανταλλακτικά:

www.bosch-pt.com

Η ομάδα παροχής συμβουλών της Bosch απαντά ευχαριστώντας στις ερωτήσεις σας σχετικά με τα προϊόντα μας και τα ανταλλακτικά τους.

Ελλάδα

Robert Bosch A.E.
Ερχειάς 37
19400 Κορωπί – Αθήνα
Tel.: 210 5701270
Fax: 210 5701283
www.bosch.com
www.bosch-pt.gr
ABZ Service A.E.
Tel.: 210 5701380
Fax: 210 5701607

Απόσυρση

Το θερμοσυγκολλητικό πιστόλι, τα εξαρτήματα και οι συσκευασίες πρέπει να ανακυκλώνονται με τρόπο φιλικό προς το περιβάλλον.

Όταν δεν χρησιμοποιείτε το ηλεκτρικό εργαλείο να βγάξετε το φως από την πρίζα για να εξοικονομήτε ενέργεια!



Σύμφωνα με την Κοινοτική Οδηγία 2012/19/ΕΕ σχετικά με τις παλαιές ηλεκτρικές και ηλεκτρονικές συσκευές και τη μεταφορά της οδηγίας αυτής σε εθνικό δίκαιο δεν είναι πλέον υποχρεωτικό τα άχρηστα ηλεκτρικά εργαλεία να συλλέγονται ξεχωριστά για να ανακυκλωθούν με τρόπο φιλικό προς το περιβάλλον.

Τηρούμε το δικαίωμα αλλαγών.

Türkçe**Güvenlik Talimatı**

Bütün uyarıları ve talimat hükümlerini okuyun. Açıklanan uyarılara ve talimat hükümlerine uyulmadığı takdirde elektrik çarpmalarına, yangınlara ve/veya ağır yaralanmalara neden olunabilir.

- **Bu tutkal tabancası çocukların ve fiziksel, duyuşal veya zihinsel yetenekleri sınırlı veya yeterli deneyim ve bilgisi olmayan kişilerin kullanılması için öngörülmemiştir. Bu tutkal tabancası 8 yaşından itibaren çocuklar ve fiziksel, duyuşal veya zihinsel yetenekleri sınırlı ve yeterli deneyim ve bilgiye sahip olmayan kişiler tarafından ancak denetim altında veya tutkal tabancasının güvenli kullanımı hakkında aydınlatıldıkları ve bu kullanıma**

bağlı tehlikeleri kavradıkları takdirde kullanılabilir. Aksi takdirde hatalı kullanım ve yaralanma tehlikesi vardır.

- **Çocuklara göz kulak olun.** Bu yolla çocukların sıcak yapıştırma ile oynamasını önleyebilirsiniz.
- **Tutkal tabancalarının temizliği ve bakımı denetim altında olmadıkları takdirde çocuklar tarafından yapılamaz.**
- **Kullanımını bilmeyen veya bu konuda gerekli talimatı almayan kişilerin sıcak yapıştırma tabancasını kullanmasına izin vermeyin.**
- **Her kullanımdan önce sıcak yapıştırma tabancasını, kabloyu ve fişi kontrol edin. Hasar tespit ederseniz sıcak yapıştırma tabancasını kullanmayın. Sıcak yapıştırma tabancasını kendiniz açmayın, sadece uzman personele, orijinal yedek parça kullanma koşulu ile tamir ettirin.** Hasarlı sıcak yapıştırma tabancası, kablo ve fiş elektrik çarpma tehlikesini artırır.
- **Açık durumdaki sıcak yapıştırma tabancasını gözetim dışı bırakmayın.**
- **Sıcak yapıştırma tabancasını yağmur ve nemden uzak tutun.** Sıcak yapıştırma tabancası içine su sızması elektrik çarpma tehlikesini artırır.
- **Sıcak yapıştırma tabancasının nemli ortamda çalıştırılması zorunlu ise, arıza akımı koruma şalteri kullanın.** Arıza akımı koruma şalterinin kullanımı elektrik çarpma tehlikesini azaltır.
- **Kızgın memeye dokunmayın.** Yaralanma tehlikesi vardır.
- **Yapıştırma tabancasının bağlantı fişi prize uymalıdır. Fiş hiçbir zaman değiştirilmemelidir.** Değiştirilmemiş fiş ve uygun prizler elektrik çarpma tehlikesini azaltır.
- **Kabloyu yapıştırma tabancasını taşımak, asmak ve fişi prizden çekmek için kullanmayın. Kabloyu sığağa, yağa, keskin kenarlı nesnelere veya aletin hareketli parçalarına karşı koruyun.** Hasar gören veya karışan kablolar elektrik çarpma tehlikesini artırır.
- **Yapıştırma tabancasını sadece orijinal yedek parça kullanma koşulu ile uzman personele onartın.** Bu yolla ürünün güvenliğini sağlarsınız.
- **Kullandıktan sonra sıcak yapıştırma tabancasını güvenli biçimde elinizden bırakın ve ambalajına yerleştirmeden önce tam olarak soğumasını bekleyin.** Kızgın meme hasarlara ve/veya yaralanmalara neden olabilir.
- **Fişi prizden çekmek için kabloyu kullanmayın.** Kabloyu aşırı sıcaklık ve yağdan uzak tutun. Hasar görmüş veya sarılmış kablo elektrik çarpma tehlikesini artırır.

Ürün ve işlev tanımı

Usulüne uygun kullanım

Bu sıcak yapıştırma tabancası; temiz, kuru ve yağsız malzemenin sıcak yapışkanla hızlı bir biçimde yapıştırılması için tasarlanmıştır.

Sıcak yapıştırma tabancasını sadece bütün işlevlerini ve kullanımını tam olarak öğrendikten veya ilgili talimatı aldıktan sonra kullanın.

Şekli gösterilen elemanlar

Şekli gösterilen alet elemanlarının numaraları grafik sayfasındaki sıcak yapıştırma tabancası şekli üzerindeki numaralarla aynıdır.

- 1 Meme
- 2 Sıcaklık koruma başlığı
- 3 Eriyici yapışkan
- 4 Besleme tuşu
- 5 Koruyucu kol

Şekli gösterilen veya tanımlanan aksesuar standart teslimat kapsamında değildir. Aksesuarın tümünü aksesuar programımızda bulabilirsiniz.

Teknik veriler

Sıcak yapıştırma tabancası	PKP 18 E	
Ürün kodu	0 603 264 5..	
Giriş gücü		
- Isıtma	W	200
- Sıcak tutma	W	16
Isıtma süresi	dak	7
Yapıştırma sıcaklığı	°C	200
Yapıştırma performansı	gr/dak	20
Eriyici yapışkan çapı	mm	11
Eriyici yapışkan uzunluğu	mm	45 – 200
Ağırlığı EPTA-Procedure 01/2003'e göre	kg	0,35
Koruma sınıfı	□ / II	

Veriler 230 V'luk bir anma gerilimi [U] için geçerlidir. Farklı gerilimlerde ve farklı ülkelere özgü tiplerde bu veriler değişebilir.

Montaj

- Memeyi (nozulu) **1** vidalayın. Koruyucu kolu **5** sıcak yapıştırma tabancasının iki yanındaki oluklara takın.

İşletim

Çalıştırma

- **Şebeke gerilimine dikkat edin!** Akım kaynağının gerilimi sıcak yapıştırma tabancasının tip etiketindeki verilere uymalıdır. 230 V ile işaretlenen sıcak yapıştırma tabancaları 220 V'la da çalıştırılabilir.

Açma/kapama (Bakınız: Şekil A)

Enerjiden tasarruf etmek için yapıştırma tabancasını sadece kullanacağınız zaman açın.

- Sıcak yapıştırma tabancasını **açmak** için şebeke fişini prize takın.

Çalışmaya başlamadan önce sıcak yapıştırma tabancasının yaklaşık 7 dakika ısınmasını bekleyin. Bunu yapmak için sıcak yapıştırma tabancasını şekilde gösterildiği gibi koruyucu kol **5** üzerine yerleştirin.

- Sıcak yapıştırma tabancasını **kapatmak** için şebeke fişini prizden çekin.

Elektrikli el aletini kullanmayacasanız enerjiden tasarruf etmek için fişi prizden çekin.

Çalışırken dikkat edilecek hususlar

- **İşe uzun süre ara verdiğinizde şebeke fişini prizden çekin.**

- **Kişileri ve hayvanları kızgın yapışkana ve meme ucuna karşı koruyun.** Yapışkan ve meme ucu 200 °C çok ısınır, yanma tehlikesi vardır. Kızgın yapışkan cilde temas edecek olursa, ilgili yeri hemen birkaç dakika soğuk akar su altında tutun. Yapışkanı cildinizden çıkarmayı denemeyin.

Isı koruması sayesinde sıcak yapıştırma tabancası ısındıktan sonra kapatılarak da kullanılabilir. Dışarı çıkan yapışkan kalınlığına şebeke fişini tekrar prize takın.

Yapıştırma işlemine hazırlık

Yapıştırılacak yüzeyler temiz, kuru ve yağsız olmalıdır. Parlak yüzeyleri yapıştırma işleminden önce kabartın.

- **Yapıştırılacak yüzeyleri temizlemek için yanıcı çözücü madde kullanmayın.** Çözücü madde kalıntıları kızgın yapışkan nedeniyle alevlenebilir veya sağlığa zararlı buharlar çıkarabilirler.

Ortam ve yapıştırılacak iş parçalarının sıcaklığı +5 dereceden soğuk ve +50 dereceden sıcak olmamalıdır.

Hızlı soğuyan malzemeyi (örneğin çeliği) daha iyi yapışma sağlamak üzere ısıtın, örneğin bir sıcak hava tabancası ile.

Yapıştırma (Bakınız: Şekil B)

- Sıcak yapıştırma tabancasının ısıtın. Malzemeye uygun eriyici yapışkanı **3** arka taraftan sıcak yapıştırma tabancasına yerleştirin. Besleme tuşuna **4** makul bir kuvvetle basın.
- Yapışkanı noktasal olarak sürün, yapıştırma esnasında esneme yapan malzemede (örneğin tekstil malzemesinde) zigzaglı sürün.
- Yapışacak malzemeyi yapışkanı sürdükten hemen sonra yaklaşık 30 saniye birbirine bastırın. Yaklaşık 5 dakikalık soğuma süresinden sonra yapışan yere yük binebilir.
- Yapıştırma işlemleri arasında sıcak yapıştırma tabancasını koruyucu kol **5** üzerine bırakın.

Soğuduktan sonra yapışkan kalıntılarını keskin olmayan bir nesne ile çıkarın. Yapıştırma yerleri gerektiğinde ısıtılarak tekrar ayrılabilir.

Yapıştırılan yerler laklanabilir.

Meme değiştirme

- Meme **1** sadece sıcak durumda değiştirilebilir. Bunun için sıcak yapıştırma tabancasını yaklaşık 2 dakika ısıtın.
- ▶ **Meme değiştirirken koruyucu iş eldivenleri kullanın. Kızgın memeleri sadece sıcaklık koruma başlığından 2 tutun.** Kızgın meme ucu yanma tehlikesi oluşturur.
- Yeni memeyi **1** elinizle sıkın.

Bakım ve servis**Bakım ve temizlik**

- ▶ **Sıcak yapıştırma tabancasının kendinde bir çalışma yapmadan önce her defasında şebeke fişini prizden çekin.**
- ▶ **İyi ve güvenli bir biçimde çalışabilmek için sıcak yapıştırma tabancasını temiz tutun.**

Yerleştirilmiş bulunan bir eriyici yapışkan **3** sıcak yapıştırma tabancasının arkasından çekerek çıkarılamaz.

Yedek bağlantı kablosu gerekli ise, güvenliğin tehlikeye düşmemesi için Bosch'tan veya yetkili bir servisten temin edilmelidir.

Müşteri hizmeti ve uygulama danışmanlığı

Lütfen bütün başvuru ve yedek parça siparişlerinizde sıcak yapıştırma tabancasının tip etiketindeki 10 haneli ürün kodunu belirtiniz.

Sadece Türkiye için geçerlidir: Bosch genel olarak yedek parçaları 7 yıl hazır tutar.

Müşteri hizmeti ürününüzün onarım, bakım ve yedek parçalarına ilişkin sorularınızı yanıtladığıdır. Demonte görünüşler ve yedek parçalara ilişkin ayrıntılı bilgiyi aşağıdaki Web sayfasında bulabilirsiniz:

www.bosch-pt.com

Bosch uygulama danışmanlığı ekibi ürünlerimize ve ilgili aksesuarla ilişkin sorularınızda size memnuniyetle yardımcı olur.

Türkçe

Bosch San. ve Tic. A.Ş.
Ahi Evran Cad. No:1 Kat:22
Polaris Plaza
80670 Maslak/İstanbul
Bosch Uzman Ekibi +90 (0212) 367 18 88
Işıklar LTD.ŞTİ.

Kızılay Cad. No: 16/C Seyhan
Adana

Tel.: 0322 3599710

Tel.: 0322 3591379

İdeal Elektronik Bobinaj

Yeni San. Sit. Cami arkası No: 67

Aksaray

Tel.: 0382 2151939

Tel.: 0382 2151246

Bulsan Elektrik

İstanbul Cad. Devrez Sok. İstanbul Çarşısı

No: 48/29 İskitler

Ankara

Tel.: 0312 3415142

Tel.: 0312 3410203

Faz Makine Bobinaj

Sanayi Sit. 663 Sok. No: 18

Antalya

Tel.: 0242 3465876

Tel.: 0242 3462885

Örsel Bobinaj

1. San. Sit. 161. Sok. No: 21

Denizli

Tel.: 0258 2620666

Bulut Elektrik

İstasyon Cad. No: 52/B Devlet Tiyatrosu Karşısı

Elazığ

Tel.: 0424 2183559

Körfez Elektrik

Sanayi Çarşısı 770 Sok. No: 71

Erzincan

Tel.: 0446 2230959

Ege Elektrik

İnönü Bulvarı No: 135 Muğla Makasarası Fethiye

Fethiye

Tel.: 0252 6145701

Değer İş Bobinaj

İsmetpaşa Mah. İlk Belediye Başkan Cad. 5/C Şahinbey

Gaziantep

Tel.: 0342 2316432

Çözüm Bobinaj

İsmetpaşa Mah. Eski Şahinbey Belediyesi altı Cad. No: 3/C

Gaziantep

Tel.: 0342 2319500

Onarım Bobinaj

Raifpaşa Cad. No: 67 İskenderun

Hatay

Tel.: 0326 6137546

36 | Türkçe

Günşah Otomotiv
Beylikdüzü Sanayi Sit. No: 210 Beylikdüzü
İstanbul
Tel.: 0212 8720066

Aygem
10021 Sok. No: 11 AOSB Çiğli
İzmir
Tel.: 0232 3768074

Sezmen Bobinaj
Ege İş Merkezi 1201/4 Sok. No: 4/B Yenişehir
İzmir
Tel.: 0232 4571465

Ankaralı Elektrik
Eski Sanayi Bölgesi 3. Cad. No: 43
Kayseri
Tel.: 0352 3364216

Asal Bobinaj
Eski Sanayi Sitesi Barbaros Cad. No: 24
Samsun
Tel.: 0362 2289090

Üstündağ Elektrikli Aletler
Nusretiye Mah. Boyacılar Aralığı No: 9
Tekirdağ
Tel.: 0282 6512884

Tasfiye

Sıcak yapıştırma tabancası, aksesuar ve ambalaj malzemesi çevre dostu yeniden dönüşüm merkezine yollanmalıdır.

Yapıştırma tabancalarını evsel çöplerin içine atmayın!



Elektrikli el aletleri ve eski elektronik aletlere ilişkin 2012/19/EU sayılı Avrupa Birliği yönetmeliği ve bunların tek tek ülkelerin hükümlerine uyarlanması uyarınca, kullanım ömrünü tamamlamış elektrikli el aletleri ayrı ayrı toplanmak ve çevre dostu bir yöntemle tasfiye edilmek üzere yeniden kazanım merkezlerine gönderilmek zorundadır.

Değişiklik haklarımız saklıdır.

تغيير المنفث

- لا يمكن تغيير المنفث 1 إلا وهو في حالة ساخنة. لهذا الغرض قم بتسخين مسدس اللصق حوالي 2 دقيقة.
- ◀ **ارتد قفازات واقية أثناء تغيير المنفث. لا تمسك المنفث الساخن إلا من واقية السخونة 2.** يكمن في رأس المنفث الساخنة خطر الإصابة بحروق.
- اربط المنفث الجديد 1 بإحكام.

الصيانة والخدمة**الصيانة والتنظيف**

- ◀ **قبل القيام بأي أعمال على مسدس اللصق قم بنزع القابس الكهربائي من المقبس.**
- ◀ **حافظ على نظافة مسدس اللصق، حتى يمكنك العمل بشكل جيد وآمن.**

قضب مادة اللصق اللدنة بالمرارة المستخدم 3 لا يمكن إخراجها من مسدس اللصق بتحريكه إلى الخلف. إن تطلب الأمر استبدال خط الامداد، فينبغي أن يتم ذلك من قبل شركة بوش أو من قبل مركز خدمة زبائن وكالة بوش للعدد الكهربائية، لتجنب التعرض للمخاطر.

خدمة الزبائن ومشورة الاستخدام

يلزم ذكر رقم الصنف ذو الخانات العشر وفقاً للوحة صنع مسدس اللصق عند إرسال أية استفسارات أو طلبات قطع غيار.

يجب مركز خدمة الزبائن على أسئلتكم بصدد تصليح وصيانة المنتج وأيضاً بما يخص قطع الغيار. يعثر على الرسوم الممددة وعلى المعلومات عن قطع الغيار بموقع:

www.bosch-pt.com

سيكون من دواعي سرور فرقة مشورة الاستخدام بشركة بوش أن تساعدكم بخصوص الأسئلة عن منتجاتنا وتوابعها. يرجى التوجه إلى التاجر المختص بما يتعلّق بأموال الضمان والتصليح وتأمين قطع الغيار.

التخلص من العدة الكهربائية

ينبغي التخلص من مسدس اللصق والملحقات وعناصر التغليف بطريقة محافظة على البيئة بتسليمها إلى أحد مراكز إعادة التدوير.

لا ترم مسدس اللصق مع النفايات المنزلية!

فحسب التوجيه الأوروبي 2012/19/EU بصدد الأجهزة الكهربائية والالكترونية القديمة وتطبيقه ضمن القانون المحلي، ينبغي جمع وفصل العدد الكهربائية التي لم تعد صالحة للاستعمال والتخلص منها لمركز يقوم بإعادة استعمالها بطريقة منصفة بالبيئة.



تحتفظ بحق إدخال التعديلات.

التشغيل والإطفاء (تراجع الصورة A)

لتوفير الطاقة، لا تشغل مسدس اللصق إلا في حالة استخدامه.

- لغرض **تشغيل** مسدس اللصق أدخل القابس الكهربائي في المقبس.

دع مسدس اللصق يسخن لمدة 7 دقيقة تقريبا قبل التشغيل. للقائم بذلك ضع مسدس اللصق على ركييزة التثبيت 5 كما هو موضح في الصورة.

- لغرض **إيقاف** مسدس اللصق اسحب القابس من المقبس الكهربائي.

في حالة عدم استخدام مسدس اللصق، انزع القابس الكهربائي لتوفير الطاقة.

ملاحظات شغل

◀ **انزع القابس الكهربائي في حالة فترات التوقف الطويلة عن العمل.**

◀ **احم الأشخاص والحيوانات من المادة اللاصقة الساخنة ومن رأس المنفت.** تسخن المادة اللاصقة وأيضاً رأس المنفت إلى درجة 200°C، يتشكل خطر الاحتراق. إن لامست المادة اللاصقة الساخنة البشرة، ينبغي أن تضع مكان الإصابة فوراً لعدة دقائق تحت شعاع ماء بارد. لا تحاول أن تنزع المادة اللاصقة عن البشرة.

يمكن استخدام مسدس اللصق بعد أن يتم تسخينه، وهو متوقف أيضاً، وذلك من خلال نظام تخزين السخونة. إذا ازدادت لزوجة مادة اللصق الخارجة، أدخل القابس الكهربائي في المقبس.

التحضير لعملية اللزق

يجب أن تكون مواضع اللصق نظيفة وجافة وخالية من الشحم. قم بتسخين الأسطح الملساء قبل اللصق.

◀ **لا تستخدم المواد المملة القابلة للاحتراق لتنظيف أماكن اللصق.** قد تشتعل بقايا المواد المملة من خلال المادة اللاصقة الساخنة أو قد تشكل الأبخرة المضرة.

لا يجوز أن تكون درجة الحرارة المحيطة وأيضاً قطع الشغل المرغوب لصقها أبرد من 5°C+ ولا يجوز أن تكون أسخن من 50°C+.

قم بتسخين المواد التي تبرد بسرعة (مثل الفولاذ) حتى تلتصق المادة اللاصقة بشكل أفضل، على سبيل المثال عن طريق مسدس الهواء الساخن.

اللزق (تراجع الصورة B)

- اترك مسدس اللصق يسخن. أدخل قضيب مادة اللصق اللدنة بالحرارة 3 المناسبة للقامة في مسدس اللصق من الخلف. اضغط على زر التغذية بضغط معتدل 4.

- ضع مادة اللصق في شكل نقاط، عند لصق مواد مرنة (مثل المنسوجات) ضعها على شكل خط متعرج.

- اضغط المواد المراد لصقها على بعضها البعض بعد وضع المادة اللاصقة مباشرة ولمدة 30 ثانية تقريبا.

بعد مرور حوالي 0 دقائق من الوقت المخصص لبرودة موضع اللصق، يصبح من الممكن التخميل عليه.

- ضع مسدس اللصق على ركييزة التثبيت 5 بين عمليات اللصق.

تزال بقايا المادة اللاصقة بعد أن تبرد بواسطة أداة بلدية. تسمح أماكن اللصق بإعادة فكها بواسطة التسخين إن تطلب الأمر ذلك.

يمكن طلي أماكن اللصق بواسطة اللاكيه.

الأجزاء المصورة

يستند ترقيم الأجزاء المصورة إلى رسوم مسدس اللصق الموجودة في صفحة الرسوم التخطيطية.

1 منفث

2 واقية السخونة

3 مادة اللصق اللدنة بالحرارة

4 زر التغذية

5 ركييزة تثبيت

لا يتضمن إطار التوريد الاعتيادي التوابع المصورة أو الموصوفة. يعثر على التوابع الكاملة في برنامجنا للتوابع.

البيانات الفنية

مسدس اللصق		PKP 18 E
رقم الصنف		0 603 264 5..
قدرة الدخل الاسمية		
- تسخين	واط	200
- الاحتفاظ بالسخونة	واط	16
مدة التسخين	د	7
درجة حرارة اللزق	°C	200
قدرة اللصق	جم/دقيقة	20
قطر قضيب مادة اللصق اللدنة بالحرارة	مم	11
طول قضيب مادة اللصق اللدنة بالحرارة	مم	200-45
الوزن حسب EPTA-Procedure 01/2003	كغ	0,35
فئة الوقاية		II / □
القيم سارية المفعول لجهد اسمي [IA] بمقدار 230 فولط. قد تتفاوت هذه القيم عندما يختلف الجهد عن ذلك أو بطرازات خاصة ببلدان معينة.		

التركيب

- قم بربط منفث 1. أدخل ركييزة التثبيت 5 في التجاويف الموجودة على جانبي مسدس اللصق.

التشغيل**بدء التشغيل**

◀ **يراعى جهد الشبكة الكهربائية!** يجب أن يتطابق جهد منبع التيار مع المعلومات المذكورة على لوحة صنع مسدس اللصق. يمكن أن يتم تشغيل مسدسات اللصق المميزة بقيمة الجهد 230 فولط بقيمة 220 فولط أيضاً.

عربي

تعليمات الأمان



اقرأ جميع الملاحظات التحذيرية والتعليمات. إن ارتكاب الأخطاء عند تطبيق الملاحظات التحذيرية والتعليمات قد يؤدي إلى الصدمات الكهربائية، إلى نشوب الحرائق و/أو الإصابة بجروح خطيرة.

مسدس اللصق هذا غير

مخصص لاستخدام الأطفال

والأشخاص الذين يعانون من

نقص في القدرات البدنية أو

الحسية أو العقلية أو الذين

ليست لديهم الخبرة أو الدراية.

لا يمكن استخدام مسدس

اللصق هذا من قبل الأطفال

من 8 سنوات فأكثر، بالإضافة

للأشخاص الذين يعانون من

نقص في القدرات البدنية

أو الحسية أو العقلية أو

الذين ليست لديهم الدراية

والمعرفة، إلا في حالة الإشراف

عليهم من قبل شخص مسؤول

عن سلامتهم أو إذا تم

إرشادهم إلى كيفية التعامل

الأمين مع مسدس اللصق هذا،

وإلى الأخطار المرتبطة بها.

وإلا فسيكون هناك خطر نتيجة

للاستخدام بشكل خاطئ وقد

يتعرضون لإصابات.

راقب الأطفال. ستضمن بذلك

بأن الأطفال لن يلعبوا بفرد

اللصق.

لا يجوز أن يقوم الأطفال

بتنظيف وصيانة مسدس

اللصق هذا دون إشراف

عليهم.

لا تسمح للأشخاص الغير متمرسين على استعمال فرد اللزق أو الذين لم يقرأوا هذه التعليمات أن يقوموا باستخدام فرد اللزق.

احرص قبل كل استخدام على فحص مسدس اللصق

والكابيل والقابس. لا تستخدم مسدس اللصق إذا

اكتشفت وجود تلفيات به. لا تفتح مسدس اللصق

بنفسك ولا تقم بإصلاحه إلا لدى فنيين متخصصين

مؤهلين مع الاقتصار على استخدام قطع الغيار

الأصلية. يزيد تلف مسدسات اللصق والكابلات

الكهربائية والقوايس من خطر الإصابة بصدمة كهربائية.

لا تترك فرد اللزق بلا مراقبة إن كان في وضع

التشغيل.

أبعد مسدس اللصق عن الأمطار أو الرطوبة. يزداد

خطر الصدمات الكهربائية إذا تسرب الماء إلى داخل

مسدس اللصق.

إن لم يكن بالإمكان تجنب تشغيل مسدس اللصق

في الأجواء الرطبة، فاستخدم مفتاح للوقاية من

التيار المتخلف. يقلل استخدام مفتاح للوقاية من التيار

المتخلف من خطر الصدمات الكهربائية.

لا تلمس المنفذ الحار. يتشكل خطر الاحتراق.

يجب أن يتلائم قابس وصل مسدس اللصق مع

المقبس. لا يجوز تغيير القابس بأي حال من الأحوال.

يقلل القابس التي لم يتم تغييره والمقابس الملائمة من

خطر الصدمات الكهربائية.

لا تسيء استعمال الكابيل باستخدامه لحمل مسدس

اللصق أو لتعليقه أو لسحب القابس من المقبس.

أبعد الكابيل عن الحرارة والزيوت والمواف الحادة أو

عن أجزاء الجهاز المتحركة. تزيد الكابلات التالفة أو

المتشابكة من خطر الصدمات الكهربائية.

لا تقم بإصلاح مسدس اللصق إلا لدى فنيين

متخصصين مؤهلين مع الاقتصار على استخدام قطع

الغيار الأصلية. يضمن ذلك المحافظة على أمان المنتج.

اركن فرد اللزق بأمان بعد استخدامه وأتركه ليبرد

تماماً قبل أن تقوم بإعادته إلى علته. إن المنفذ

الساخن قد يسبب الأضرار و/أو قد يتسبب بالاحتراق.

لا تسيء استعمال الكبل لسحب القابس من المقبس.

حافظ على إبعاد الكبل عن الحرارة والزيوت. إن الكبلات

التالفة أو الملتفة تزيد من خطر الصدمات الكهربائية.

وصف المنتج والأداء

الاستعمال المخصص

مسدس اللصق مخصص للصق السريع للغامات النظيفة











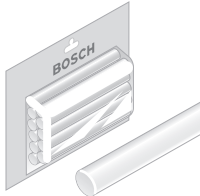

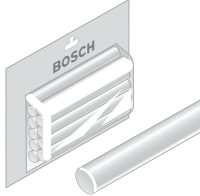



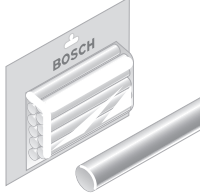

والجافة والخالية من الشحوم بمادة اللصق اللدنة

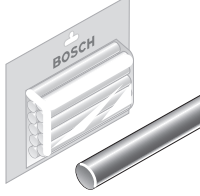
بالحرارة.

لا تستخدم مسدس اللصق إلا بعد تقييم جميع وظائفه

بالكامل، وإمكانية استخدامها دون قيود أو بعد الحصول

على التعليمات المتعلقة بذلك.

	<p>2 607 001 176</p>			
	<p>1 609 201 396</p>			
	<p>2 607 001 177</p>			
	<p>2 607 001 178</p>			
	<p>1 609 201 241</p>			
	<p>1 609 202 428</p>			
	<p>1 609 202 555</p>	